

DJI AVATA 2

Uživatelská příručka

v1.0

2024.04

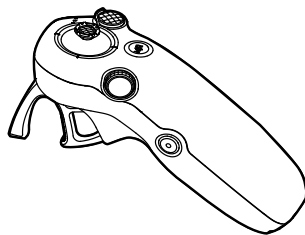
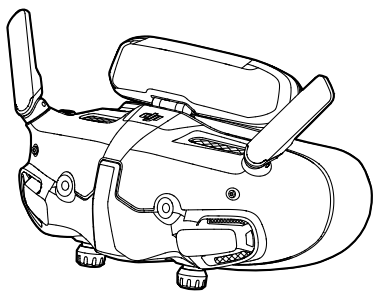
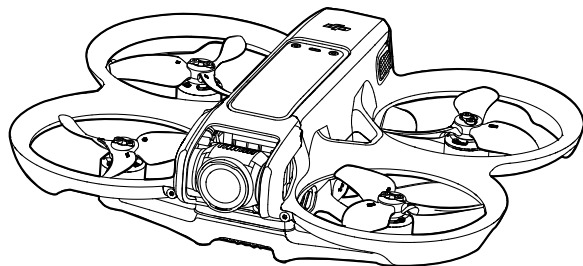



Tento dokument je chráněn autorskými právy společnosti DJI a všechna práva jsou vyhrazena. Pokud společnost DJI nerozhodne jinak, nejste oprávněni používat ani umožnit jiným osobám používat tento dokument nebo jakoukoliv jeho část kopírováním, přenášením nebo prodejem. Uživatelé by měli tento dokument a jeho obsah používat pouze jako návod k používání bezpilotního letounu DJI. Tento dokument by neměl být používán k jiným účelům.

Hledání klíčových slov

Vyhledejte klíčová slova jako "baterie" a "instalace" a najdete si příslušné téma. Používáte-li ke čtení tohoto dokumentu program Adobe Acrobat Reader, vyhledávání zahájíte stisknutím klávesové zkratky Ctrl+F v systému Windows nebo Command+F v systému Mac.

Navigace k tématu

Kompletní seznam témat najdete v obsahu. Kliknutím na téma můžete přejít do dané kapitoly.

Tisk tohoto dokumentu

Tento dokument podporuje tisk ve vysokém rozlišení.

Používání příručky

Legenda

 Důležité

 Rady a tipy

 Odkaz

Před prvním letem si přečtěte

Před použitím si přečtěte následující dokumenty DJI AVATA™ 2.

1. Bezpečnostní pokyny
2. Stručného průvodce
3. Uživatelskou příručku

Před prvním použitím doporučujeme zhlédnout všechna výuková videa a přečíst si bezpečnostní pokyny. Na první let se připravte prostudováním stručného průvodce a další informace naleznete v této uživatelské příručce.

Video návody

Klikněte na níže uvedené webové stránky nebo naskenujte QR kód a podívejte se na výuková videa, která ukazují, jak produkt bezpečně používat:



<https://www.dji.com/avata-2/video>

Stáhněte si aplikaci DJI Fly

Nezapomeňte během letu používat aplikaci DJI Fly. Naskenujte QR kód uvedený výše a stáhněte si nejnovější verzi.



- Verze DJI Fly pro systém Android je kompatibilní se systémem Android v7.0 a novějším. Verze DJI Fly pro iOS je kompatibilní s iOS v11.0 a novějším.
- Rozhraní a funkce DJI Fly se mohou lišit v závislosti na aktualizaci verze softwaru. Skutečné zkušenosti s používáním jsou závislé na použité verzi softwaru.

* Pro zvýšení bezpečnosti je let omezen na výšku 30 m (98,4 ft) a dosah 50 m (164 ft), pokud není během letu připojen nebo přihlášen do aplikace. To platí pro aplikaci DJI Fly a všechny aplikace kompatibilní s drony DJI.

Stáhněte si DJI Assistant 2

Stáhněte si DJI ASSISTANT™ 2 (řada spotřebitelských dronů) na webových stránkách:

<https://www.dji.com/downloads/softwares/dji-assistant-2-consumer-drones-series>



- Provozní teplota tohoto výrobku je -10° až 40 °C. Nesplňuje standardní provozní teplotu pro vojenské použití (-55° až 125 °C), která je vyžadována pro větší proměnlivost prostředí. Výrobek používejte vhodným způsobem a pouze pro takové situace, které splňují požadavky na rozsah provozních teplot dané třídy.
-

Obsah

Používání příručky	3
Legenda	3
Před prvním letem si přečtěte	3
Video návody	3
Stáhněte si aplikaci DJI Fly	3
Stáhněte si DJI Assistant 2	4
Popis produktu	10
Úvod	10
První použití	11
Příprava dronu	11
Příprava DJI Goggles 3	13
Příprava DJI RC Motion 3	19
Propojení	20
Aktivace	21
Aktualizace firmwaru	22
Přehled	23
Dron	23
DJI Goggles 3	23
DJI RC Motion 3	24
Bezpečnost letu	26
Letová omezení	26
Systém GEO (Geospatial Environment Online)	26
Letové limity	26
Odemknutí GEO zón	28
Požadavky na letové prostředí	29
Odpovědné používání dronu	30
Předletový kontrolní seznam	30
Ovládání letu	33
Základní letové operace	33
Vzlet, zastavení a přistání	34
Let dopředu a dozadu	35
Nastavení orientace dronu	36
Stoupání nebo klesání dronu pod úhlem	36
Ovládání gimbalu a kamery	37

Přepínání letových režimů	37
Head Tracking	37
Funkce Easy ACRO	38
Slide	39
180° drift	39
Přetočení	40
Návrhy a tipy pro natáčení videa	40
Dron	42
Letové režimy	42
Indikátor stavu dronu	43
Návrat do výchozího bodu	44
Varování	44
Metoda spouště	44
Postup RTH	45
Ochrana při přistání	45
Kamerový systém a infračervený snímací systém	46
Detekční rozsah	47
Vrtule	48
Připevňování a odpojování vrtulí	49
Inteligentní letová baterie	51
Varování	51
Používání baterie	52
Vložení/vyjmutí baterie	52
Nabíjení baterie	54
Gimbal a kamera	58
Profil gimbalu	58
Varování	59
Ukládání a export záběrů	59
Ukládání záběrů	59
Export záběrů	60
QuickTransfer	60
DJI Goggles 3	63
Ovládání brýlí	63
Tlačítka	63
AR kurzor	64
Obrazovka brýlí	67

FPV pohled	67
Nabídka zástupců	68
Nastavení kamery	69
Menu brýlí	70
Ukládání a export záběrů z brýlí	73
Uložení záběrů	73
Export záběrů	73
Formátování SD karty	73
Real View PiP	74
Real View PiP	74
Sdílení živého náhledu	74
Kabelové připojení k mobilnímu zařízení	74
Bezdrátové připojení k mobilnímu zařízení	75
Vysílání do dalších brýlí	75
Panorama/3D video přehrávání	76
DJI Motion Controller	78
Ovládání	78
Zapnutí/vypnutí	78
Nabíjení baterie	78
Funkce tlačítek	79
Optimální zóna přenosu	80
Výstraha dálkového ovladače	81
Kalibrace dálkového ovladače	81
Aplikace DJI Fly	83
Příloha	85
Specifikace	85
Kompatibilní produkty	93
Aktualizace firmwaru	94
Používání DJI Fly	94
Používání DJI Assistant 2 (řada spotřebitelských dronů)	94
Pokyny pro údržbu	95
Postupy při odstraňování problémů	96
Rizika a varování	96
DJI Avata 2 DJI	96
Goggles 3	96
Likvidace	97

Likvidace baterie	97
Letové údaje	98
Záruční informace	98
Údržba	99
Výměna pěnové výplně brýlí	99
Čištění a údržba brýlí	100

Popis produktu

Popis produktu

Úvod

DJI Avata 2 je kompaktní a přenosný kamerový FPV dron vybavený integrovanými ochrannými oblouky. Dron využívá GNSS a kamerový systém, což umožňuje stabilní vznášení a plynulé akrobatické manévry při létání v interiéru i exteriéru. Díky gimbalu a 1/1,3" kameře se snímačem pořizuje dron stabilní 4K 60fps ultra-HD video a 4K fotografie. Maximální doba letu dronu je přibližně 23 minut ^[1].

Při použití dronu s kompatibilními brýlemi a dálkovým ovladačem v nerušeném prostředí bez rušení může maximální dosah přenosu videa dosáhnout až 13 km (8 mil) ^[2] s datovým tokem až 60 Mb/s.

DJI Goggles 3 (dále jen brýle) jsou vybaveny dvěma vysoce výkonnými obrazovkami, které vám poskytnou zážitek z FPV v reálném čase. Pro zajištění pohodlnějšího zážitku uživatelům, kteří nosí brýle nebo mají zrakovou vadu, podporují brýle dioptrické nastavení, takže při používání nejsou potřeba dioptrické brýle. Na přední straně brýlí jsou dvě kamery, takže uživatelé mohou sledovat okolní prostředí prostřednictvím funkce Real View, aniž by museli brýle sundat. S DJI Goggles 3 a DJI RC Motion 3 (dále jen dálkový ovladač) mohou uživatelé snadno a intuitivně ovládat dron a užít si nový a komfortní způsob ovládání letu.



- [1] Maximální doba letu dronu byla měřena při konstantní rychlosti letu 21,6 km/h za bezvětří na hladině moře, s parametry kamery nastavenými na 1080p/30fps, vypnutým režimem videa a od 100 % stavu baterie do 0 %. Údaje jsou pouze referenční. Během letu vždy věnujte pozornost upozorněním na obrazovce brýlí.
- [2] Zařízení pro dálkové ovládání dosahují maximální přenosové vzdálenosti (FCC) v širokém otevřeném prostoru bez elektromagnetického rušení ve výšce přibližně 120 m (400 stop). Maximální vzdálenost přenosu označuje maximální vzdálenost, na kterou může dron ještě vysílat a přijímat signál. Nevztahuje se na maximální vzdálenost, kterou může dron uletět během jednoho letu.

- ☀️ • Navštivte oficiální webové stránky DJI a zkontrolujte, jaké brýle a dálkové ovladače dron podporuje. V této příručce jsou jako příklady pro představení brány pouze DJI Goggles 3 a DJI RC Motion 3. Pro použití si přečtěte uživatelské příručky ostatních podporovaných zařízení v uvedeném pořadí.
- ⚠️ • Použití brýlí nespĺňuje požadavek na vizuální viditelnost (VLOS). Některé země nebo oblasti vyžadují, aby během letu asistoval vizuální pozorovatel. Při používání brýlí dbejte na dodržování místních předpisů.
 - DJI Goggles 3, DJI RC Motion 3, DJI FPV Remote Controller 3 a všechny typy ND filtrů jsou plně kompatibilní s DJI Avata 2.

První použití



Klikněte na níže uvedený odkaz nebo naskenujte QR kód a podívejte se na výukové video před prvním použitím.



<https://www.dji.com/avata-2/video>

Příprava dronu

Všechny inteligentní letové baterie jsou před odesláním v režimu hibernace, aby byla zajištěna bezpečnost. Před prvním použitím baterie nabijte a aktivujte. Pro nabíjení připojte USB nabíječku k portu USB-C na dronu. Baterie se aktivuje, jakmile se začne nabíjet.

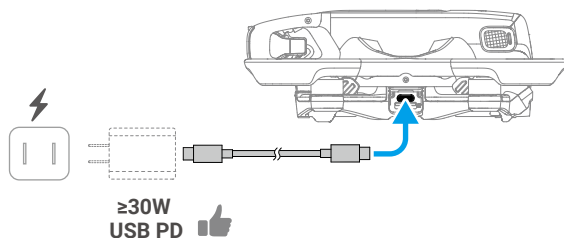

Sundejte ochranný kryt gimbalu.

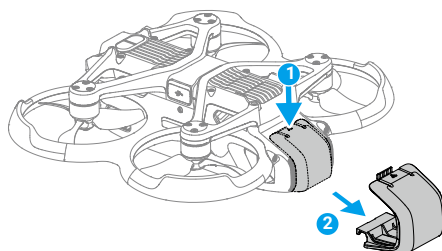

-
- ☀️ • Doporučujeme používat DJI 65W USB-C Charger nebo jiné USB Power Delivery nabíječky s nabíjecím výkonem rovným nebo vyšším než 30 W.
Doporučujeme připevnit chránič gimbalu, aby byl gimbal chráněn, když dron nepoužíváte. Nastavte kameru tak, aby směřovala dopředu a byla vodorovně, poté nainstalujte chránič gimbalu a ujistěte se, že je dobře upevněn.
 - ⚠️ • Před prvním použitím odlepte ochranné nálepky z kamery s gimbalem.
 - Před zapnutím dronu nezapomeňte sundat ochranný kryt gimbalu. V opačném případě může mít vliv na dron při provádění autodiagnostiky.
-

Příprava DJI Goggles 3

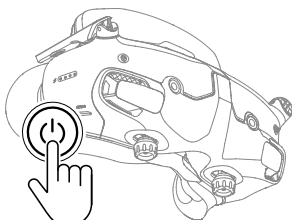

Zapnutí brýlí



































Jedním stisknutím tlačítka napájení zkontrolujte aktuální úroveň nabití baterie.

Jedním stisknutím a následným stisknutím a podržením po dobu dvou vteřin brýle zapnete nebo vypnete.

Indikátory stavu nabití baterie zobrazují úroveň nabití během nabíjení a během používání:







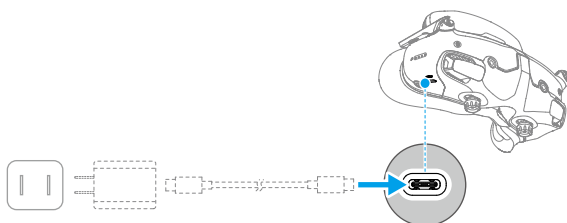









-  LED svítí
-  LED bliká
-  LED nesvítí

LED1	LED2	LED3	LED4	Úroveň nabití baterie
				89 % - 100 %
				76 % - 88 %
				64 % - 75 %
				51 % - 63 %
				39 % - 50 %
				26 % - 38 %
				14 % - 25 %
				1 % - 13 %

Pokud je baterie vybitá, doporučujeme použít k nabíjení zařízení USB Power Charger.



Níže uvedená tabulka ukazuje úroveň nabití baterie během nabíjení:

LED1	LED2	LED3	LED4	Úroveň nabití baterie
				1 % - 50 %
				51 % - 75 %
				76 % - 99 %
				100 %



- Specifikace portu USB-C: USB 2.0 (480 Mb/s). Maximální vstupní napětí je 9 V/3 A.

Používání brýlí



- Dráty baterie jsou zabudované v čelence. Netahejte za čelenku silou, aby nedošlo k jejich poškození.
- Když brýle nepoužíváte, sklopte antény, aby nedošlo k jejich poškození.
- Pěnová výplň, přídatná čelní podložka a měkká strana přihrádky pro baterie se NESMÍ roztrhnout nebo poškrábat ostrými předměty.
- Přídatnou čelní podložku NEOHÝBEJTE silou.
- NEOTÁČEJTE knoflíkem pro nastavení čelenky ani knoflíkem pro nastavení dioptrií silou, aby nedošlo k poškození součástí.

1. Rozložte antény.
2. Nastavte čelní podložku směrem dolů do nejnižší polohy.

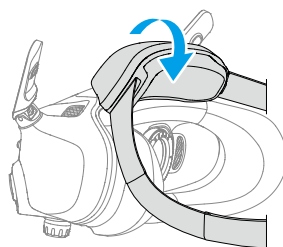
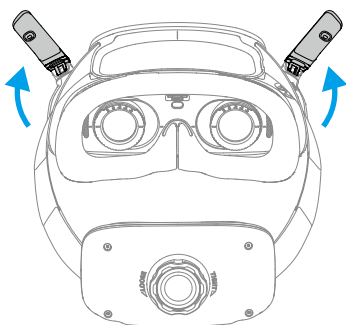

- Po zapnutí zařízení si nasadíte brýle.
- Otáčením knoflíku pro nastavení čelenky na přihrádce pro baterie nastavte délku čelenky. Otáčením ve směru hodinových ručiček čelenku utáhnete a otáčením proti směru hodinových ručiček čelenku povolíte. Doporučujeme nosit brýle s přihrádkou na baterie umístěnou vzadu na horní části hlavy, aby nesklouzávala dolů.

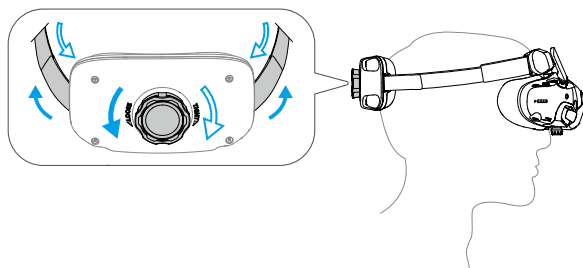

Získání ostrého pohledu

Pokud vidíte v rozmezí $-6,0D$ až $+2,0D$, nastavte dioptrie otáčením knoflíků na spodní straně brýlí. Při otáčení se na displeji v brýlích zobrazí hodnota dioptrií.

- Pro odemknutí obou knoflíků je otočte ve směru, jak je znázorněno na obrázku. Po odemknutí knoflíky povyskočí.

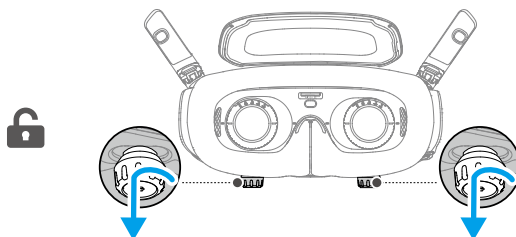

- Posunutím vlevo a vpravo nastavíte vzdálenost mezi objektivy, dokud nebudou snímky správně vyrovnané.

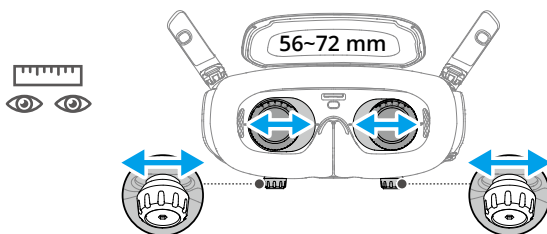

3. Pomalým otáčením knoflíků nastavíte dioptrie. Podporovaný rozsah nastavení dioptrií je od -6,0D do +2,0D.

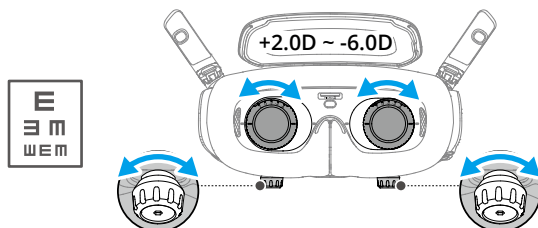

- ☀
- Brýle nepodporují korekci astigmatismu. Pokud potřebujete korekci astigmatismu nebo pokud vám dioptrie brýlí nevyhovují, můžete si zakoupit další čočky a pomocí dodaných obrouček korekčních čoček je na brýle nainstalovat. Další informace naleznete v části " Používání korekčních čoček".
 - Při prvním nastavení dioptrií doporučujeme nastavit o něco nižší stupeň dioptrií, než které máte na vašich dioptrických brýlích. Dejte svým očím dostatek času na adaptaci a poté dioptrie znovu nastavte, dokud nezískáte ostrý pohled. Nepoužívejte vyšší dioptrie, než mají vaše skutečné dioptrické brýle, abyste předešli únavě očí.

4. Po získání ostrého pohledu stiskněte knoflíky a otáčejte jimi ve směru znázorněném na obrázku, abyste zajistili polohu čoček a dioptrií.

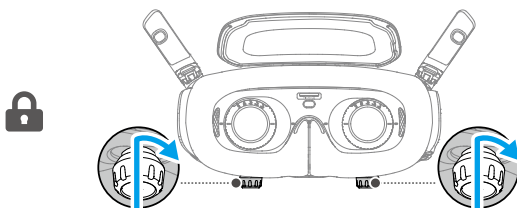

Používání korekčních čoček

DJI Goggles 3 podporují nastavení dioptrií od -6,0D do +2,0D.

Pokud je hodnota vašich dioptrií v rozmezí od -6,0D do -8,0D, můžete použít dodané korekční čočky -2,0D.

1. Původní obroučky čoček sundáte z brýlí otáčením proti směru hodinových ručiček tak, jak je znázorněno na obrázku.

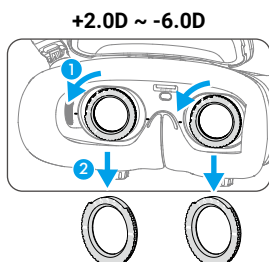

2. Vyměňte korekční čočky -2.0D a odlepte ochrannou fólii. Levou a pravou čočku rozlišíte podle značek L a R na spodní straně.
3. Zarovnejte značky na levé a pravé straně obrouček korekčních čoček se značkami na vnitřním kruhu obrouček čoček brýlí. Korekční čočku vložte tak, že ji opatrně zatlačíte směrem dolů, a pak ji otočíte ve směru hodinových ručiček, dokud nebudou značky korekční čočky zarovnané se značkami na obroučkách brýlí.

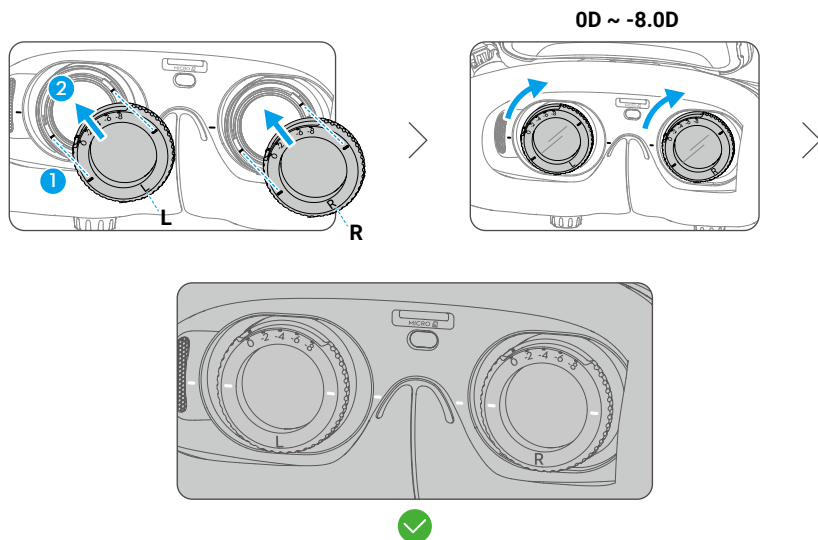

4. Nastavte dioptrie brýlí podle svých potřeb a knoflíky uzamkněte.

⚠ • Po instalaci korekčních čoček -2,0D není hodnota dioptrií zobrazená na displeji skutečnou hodnotou dioptrií. Skutečná hodnota dioptrií je součtem hodnoty na obrazovce a hodnoty -2,0D.

Nákup a vložení vlastních korekčních čoček

Pokud potřebujete korekci astigmatismu nebo dioptrie brýlí nevyhovují vašim potřebám, můžete si zakoupit vhodné čočky a použít k jejich instalaci korekční obroučky.

- ⚠ • Při nákupu čoček přineste celou sadu korekčních čoček -2,0D (pár s obroučkami) k profesionálnímu optikovi, aby se ujistil, že tvar, velikost, osa astigmatismu a tloušťka okrajů (< 1,8 mm) čoček splňují požadavky pro instalaci obrouček korekčních čoček.

1. Opatrně zatlačte na -2,0D čočku a vyjměte ji z obroučky. Otočte obroučku na druhou stranu.

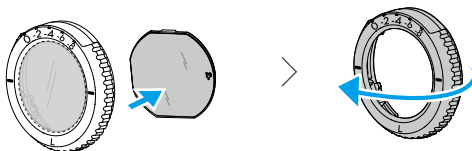

2. Určete nejkratší řeznou hranu (c) v obroučce.

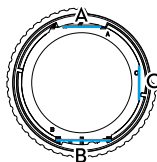

3. Vyjměte zakoupené čočky a zjistěte také nejkratší řeznou hranu.
4. Rozlište levou a pravou čočku a odpovídající obroučku. Zarovnejte nejkratší řeznou hranu a nasadte čočku do obroučky konkávní stranou čočky směrem k oku.

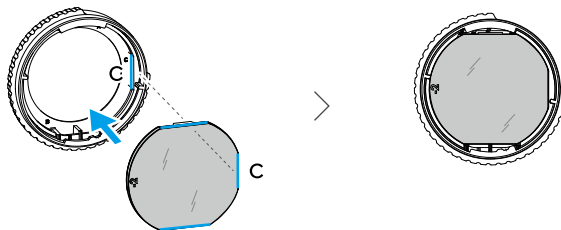

5. Ujistěte se, že je čočka správně umístěna a není nakloněná. Vyčistěte čočku hadříkem na čištění čoček a setřete z ní otisky prstů a prach.
6. Na brýle nasadte korekční čočky.

7. Nastavte dioptrie brýlí podle svých potřeb a uzamkněte knoflíky.

- ☀️ • Pokud obvykle nosíte brýle s dioptriemi $-9,0D$, můžete si zakoupit čočky s dioptriemi $-3,0D$ a dioptrie brýlí nastavit na $-6,0D$. Pak bude celková hodnota dioptrií po nasazení vlastních čoček $-9,0D$.

Používání přídatné čelní podložky

Po nasazení korekčních čoček se vzdálenost mezi čočkami a očima zmenší a vaše řasy mohou zasahovat do čoček. Pokud pocítujete nepohodlí, využijte přídatnou čelní podložku.



1. Odlepte původní čelní podložku.
2. Připevňte přídatnou čelní podložku a poté na ni nainstalujte původní čelní podložku.

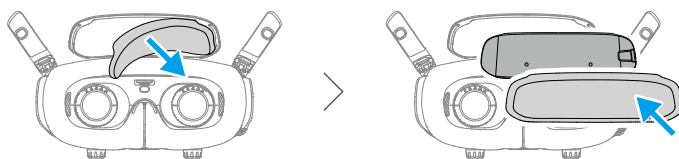

Příprava DJI RC Motion 3

Jedním stisknutím tlačítka napájení zkontrolujete aktuální úroveň nabití baterie. Pokud není baterie dostatečně nabitá, před použitím ji nabijte.

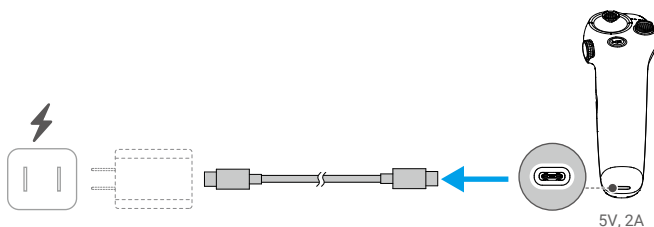

Propojení

Dron, brýle a dálkový ovladač jsou již propojeny, pokud je zakoupíte společně v sadě. V opačném případě postupujte při propojování zařízení podle níže uvedených kroků.

Před propojením a zapnutím se ujistěte, že zařízení používaná s dronem byla aktualizována na nejnovější verzi firmwaru prostřednictvím softwaru DJI ASSISTANT™ 2 (řada spotřebitelských dronů).

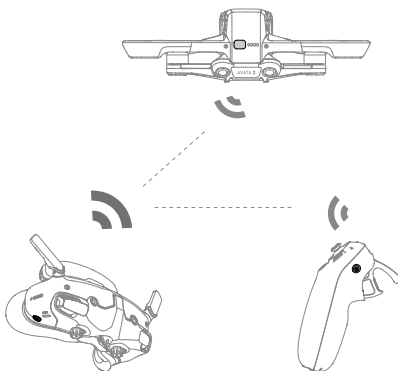

1. Propojení dronu a brýlí:

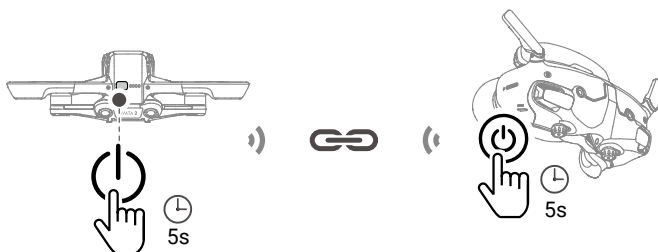

- a. Stiskněte a podržte tlačítko napájení na dronu, dokud jednou nezapípa a nezačnou postupně blikat kontrolky stavu baterie.
- b. Stiskněte a podržte tlačítko napájení na brýlích, dokud brýle nezačnou nepřetržitě pípat a dokud nezačnou postupně blikat kontrolky stavu baterie.
- c. Po dokončení propojení se LED indikátory úrovně nabití baterie dronu rozsvítí a zobrazí úroveň nabití baterie, brýle přestanou pípat a přenos obrazu bude možné normálně zobrazit.

2. Propojení brýlí a dálkového ovladače:



- Stisknete a podržte tlačítko napájení na brýlích, dokud brýle nezačnou nepřetržitě pípat a dokud nezačnou indikátory stavu baterie postupně blikat.
- Stisknete a podržte tlačítko napájení na dálkovém ovladači, dokud nezačne nepřetržitě pípat a dokud nezačne postupně blikat indikátory stavu nabití baterie.
- Jakmile je propojení úspěšné, brýle i dálkový ovladač přestanou pípat a oba indikátory stavu baterie se rozsvítí a zobrazí stav baterie.



- Při propojení dbejte na to, aby byla zařízení od sebe vzdálena do 0,5 m.
- Pokud se nezdaří zařízení propojit, restartujte je. Připojte brýle k mobilnímu zařízení, spusťte aplikaci DJI Fly, vyberte možnost Průvodce připojením a podle pokynů na displeji proveďte propojení.



- Dron je možné během letu ovládat pouze jedním dálkovým ovladačem. Pokud byl dron propojen s více dálkovými ovladači, vypněte před letem ostatní dálkové ovladače.

Aktivace

Před prvním použitím je nutné provést aktivaci DJI Avata 2. Po zapnutí dronu, brýlí a dálkového ovladače se ujistěte, že jsou všechna zařízení propojena. Připojte USB-C port brýlí k mobilnímu zařízení, spusťte aplikaci DJI Fly a postupujte podle pokynů k aktivaci. Pro aktivaci je nutné připojení k internetu. Pokud se automatické propojení nezdaří, postupujte podle pokynů na displeji v aplikaci DJI Fly a propojte dron a brýle. Pro získání záručního servisu musí být dron a brýle propojeny.

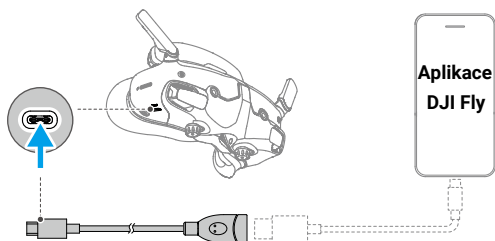

- Brýle podporují pouze standardní protokoly USB-C a kabely Lightning s certifikací MFI. Nestandardní kabely nejsou podporovány. Pokud zařízení po připojení nereagují, použijte jiný datový kabel a zkuste to znovu.

Aktualizace firmwaru

Když je k dispozici nový firmware, zobrazí se v aplikaci DJI Fly upozornění. Aktualizujte firmware, kdykoliv se upozornění objeví, abyste zajistili optimální uživatelský komfort. Další informace naleznete v části "Aktualizace firmwaru".

Přehled

Dron

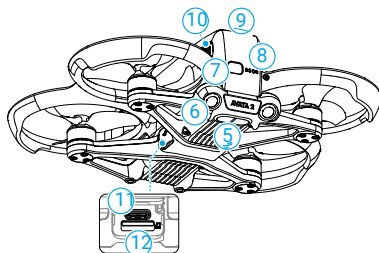
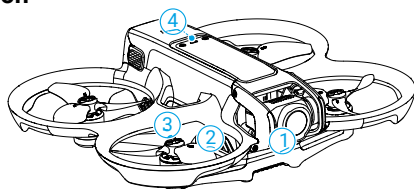

1. Gimbal a kamera
2. Vrtule
3. Motory
4. Indikátor stavu dronu
5. Infračervený snímací systém
6. Zadní a spodní kamerový systém
7. Tlačítko napájení
8. LED indikátory úrovně nabití baterie
9. Inteligentní letová baterie
10. Spona baterie
11. USB-C port
12. Slot pro microSD kartu

DJI Goggles 3

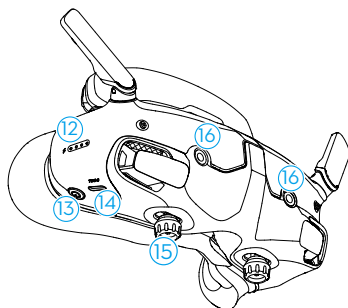
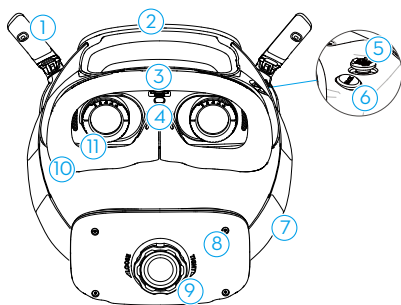

1. Antény
2. Čelní podložka
3. Slot pro microSD kartu
4. Senzor přiblížení
Detekuje, zda má uživatel nasazeny brýle, a automaticky zapne nebo vypne obrazovku.
5. Tlačítko 5D
6. Tlačítko zpět
7. Čelenka
8. Přihrádka na baterii
9. Knoflík pro nastavení čelenky
10. Pěnová výplň
11. Čočky
12. LED indikátory úrovně nabití baterie
13. Tlačítko napájení/tlačítko propojení
14. USB-C porty
15. Posuvník IPD (Interpupilární vzdálenost) / knoflík pro nastavení dioptrií (dále jen "knoflík")
16. Kamera

DJI RC Motion 3

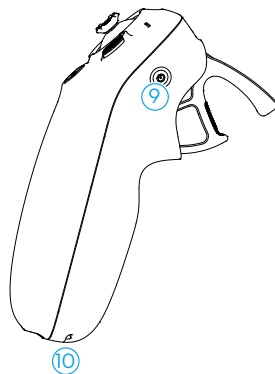
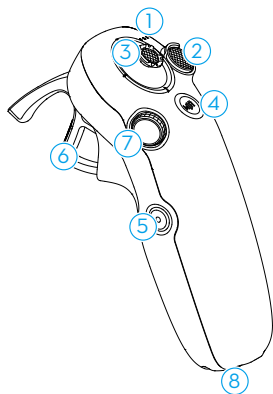

1. LED indikátory úrovně nabití baterie
2. Tlačítko zámku
3. Joystick
4. Tlačítko režimu
5. Tlačítko spouště/nahrávání
6. Akcelerátor
7. Volič
8. USB-C port
9. Tlačítko napájení
10. Otvor pro šňůrku

Bezpečnost letu

Bezpečnost letu

Po dokončení předletových příprav doporučujeme trénovat letové dovednosti a nacvičovat bezpečné létání. Vyberte si vhodný prostor pro létání podle následujících letových požadavků a omezení. Při létání přísně dodržujte místní zákony a předpisy. Před letem si přečtěte Bezpečnostní pokyny, abyste zajistili bezpečné používání produktu.

Letová omezení

System GEO (Geospatial Environment Online)

System DJI Geospatial Environment Online (GEO) je globální informační systém, který v reálném čase poskytuje informace o bezpečnosti letu a aktualizacích omezení a zabraňuje bezpilotním letounům létat v omezeném vzdušném prostoru. Za výjimečných okolností lze omezené prostory odblokovat a umožnit tak let dovnitř. Předtím musí uživatel podat žádost o odblokování na základě aktuální úrovně omezení v zamýšlené letové oblasti. System GEO nemusí plně vyhovovat místním zákonům a předpisům. Uživatelé jsou sami odpovědní za bezpečnost svých letů a před podáním žádosti o odblokování letu v omezené oblasti musí konzultovat příslušné právní a regulační požadavky s místními úřady. Další informace o systému GEO naleznete na webových stránkách <https://fly-safe.dji.com>.

Letové limity

Z bezpečnostních důvodů jsou ve výchozím nastavení povolena letová omezení, která pomáhají uživatelům s bezpečným používáním tohoto dronu. Uživatelé mohou nastavit letové limity pro výšku a vzdálenost. Limity výšky, vzdálenosti a GEO zóny jsou nastaveny souběžně, aby bylo možné zajistit bezpečnost letu, když je k dispozici GNSS. Pokud není GNSS k dispozici, lze omezit pouze výšku.

Omezení výšky letu a vzdálenosti

Maximální výška omezuje výšku letu dronu, zatímco maximální vzdálenost omezuje poloměr letu kolem výchozího bodu. Pro zvýšení bezpečnosti letu lze tyto limity nastavit prostřednictvím brýlí.

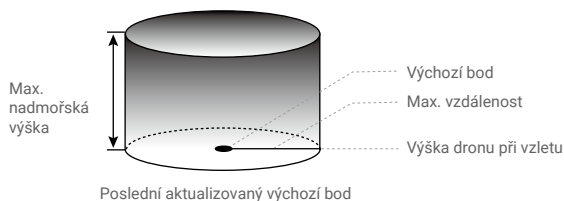

Silný GNSS signál

	Letová omezení	Upozornění v brýlích
Max. nadmořská výška	Výška letu musí být nižší než nastavená výška.	Dosažení maximální výšky letu.
Max. vzdálenost	Přímá vzdálenost od dronu k výchozímu bodu nesmí překročit maximální letovou vzdálenost nastavenou v brýlích.	Dosažení maximální vzdálenosti letu.

Slabý GNSS signál

	Letová omezení	Upozornění v brýlích
Max. nadmořská výška	<ul style="list-style-type: none"> Výška je omezena na 50 m od místa vzletu, pokud je dostatek světla. Výška je omezena na 3 m nad zemí, pokud není dostatek světla a funguje infračervený snímáčí systém. Výška je omezena na 50 m od místa vzletu, pokud není dostatek světla a není aktivován infračervený snímáčí systém. 	Dosažení maximální výšky letu.
Max. vzdálenost	Bez omezení	

- ⚠** • Při každém zapnutí dronu se automaticky zruší výškové omezení 3 m nebo 50 m, pokud bude signál GNSS alespoň jednou silný (GNSS signál se zobrazí bíle nebo žlutě), a omezení se neprojeví ani v případě, že signál GNSS později zeslábne.
- Pokud dron vlivem setrvačnosti vyletí mimo nastavený letový rozsah, uživatelé jej mohou stále ovládat, ale nemohou s ním letět do větší vzdálenosti. V případě, že dron překročí nastavené výškové omezení, bude klesat pod výškové omezení rychlostí 5 m/s. Pokud dron vletí do výškové zóny, po odpočtu 100 vteřin se spustí přistání.
- Z bezpečnostních důvodů **NELÉTEJTE** s dronem v blízkosti letišť, dálnic, nádraží, železničních tratí, center měst nebo jiných rizikových oblastí. S dronem létajte pouze na viditelnou vzdálenost.

GEO zóny

Systém DJI GEO označuje bezpečná letová místa, poskytuje úroveň rizika a bezpečnostní upozornění pro jednotlivé lety a nabízí informace o omezeném vzdušném prostoru. Všechny omezené letové prostory se označují jako GEO zóny, které se dále dělí na Restricted Zones, Authorization Zones, Warning Zones, Enhanced Warning Zones a Altitude Zones.

Uživatelé si mohou tyto informace zobrazit v reálném čase v aplikaci DJI Fly. GEO zóny jsou specifické letové oblasti, mimo jiné včetně letišť, míst konání velkých akcí, míst, kde došlo k veřejným mimořádným událostem (například lesní požáry), jaderných elektráren, věznic, vládních objektů a vojenských zařízení. Ve výchozím nastavení GEO systém omezuje vzlety a lety v zónách, které mohou způsobit bezpečnostní nebo jiné ohrožení. Mapa GEO zón, která obsahuje komplexní informace o GEO zónách po celém světě, je k dispozici na oficiálních webových stránkách společnosti DJI: <https://fly-safe.dji.com/nfz/nfz-query>.

Odemknutí GEO zón

Pro uspokojení potřeb různých uživatelů nabízí společnost DJI dva režimy odemykání: Self-Unlocking a Custom Unlocking. Uživatelé mohou podat žádost na webových stránkách DJI Fly Safe.

Režim Self-Unlocking je určený k odemykání autorizačních zón. Pro dokončení režimu Self-Unlocking musí uživatel odeslat žádost o odemknutí prostřednictvím webových stránek DJI Fly Safe na internetových stránkách <https://fly-safe.dji.com>. Po schválení žádosti o odemknutí může uživatel synchronizovat odemkací licenci prostřednictvím aplikace DJI Fly. Alternativně může uživatel pro odemknutí zóny spustit nebo letět s dronem přímo do schválené autorizační zóny a pro odemknutí zóny postupovat podle pokynů v aplikaci DJI Fly.

Režim Custom Unlocking je přizpůsobený uživatelům se speciálními požadavky. Určuje uživatelem definované vlastní letové oblasti a poskytuje dokumenty s letovými oprávněními specifickými pro potřeby různých uživatelů. Tato možnost odemknutí je k dispozici ve všech zemích a regionech a lze o ni požádat prostřednictvím webových stránek DJI Fly Safe na internetových stránkách <https://www.dji.com/flysafe>.



- Aby byla zajištěna bezpečnost letu, dron nebude mít po vstupu do odemčené zóny možnost z ní vylétnout. Pokud se výchozí bod nachází mimo odemčenou zónu, dron se do něj nebude moci vrátit.
-

Požadavky na letové prostředí

1. Dron **NEPOUŽÍVEJTE** za nepříznivých povětrnostních podmínek, včetně větru o rychlosti vyšší než 10,7 m/s, sněžení, bouřek a blesků, deště a mlhy.
2. Létejte pouze na otevřených prostranstvích. Vysoké budovy a velké kovové konstrukce mohou ovlivnit přesnost palubního kompasu a GNSS systému. Proto **NEVZLÉTEJTE** z balkonu nebo kdekoli ve vzdálenosti menší než 15 m od budov. Během letu dodržujte vzdálenost alespoň 15 m od budov. Po vzletu se ujistěte, že jste před pokračováním v letu obdrželi výzvu "Home Point has been updated" ("Výchozí bod byl aktualizován"). Pokud dron vzlétl v blízkosti budov, nelze zaručit přesnost polohy výchozího bodu. V takovém případě věnujte zvýšenou pozornost aktuální poloze dronu během automatického RTH. Pokud se dron nachází v blízkosti výchozího bodu, doporučujeme zrušit automatické RTH a manuálně ovládat dron tak, aby přistál na vhodném místě.
3. Pokud je GNSS signál slabý, létejte s dronem v prostředí s dobrým osvětlením a viditelností. Za špatných světelných podmínek nemusí kamerový systém fungovat správně. S dronem létejte pouze ve dne.
4. Vyhybte se překážkám, davům lidí, stromům a vodním plochám (doporučená výška je alespoň 6 m nad vodou).
5. Minimalizujte rušení tím, že se vyhnete místům s vysokou úrovní elektromagnetismu, jako jsou místa v blízkosti elektrického vedení, základnových stanic, elektrických rozvodů a vysílacích věží.
6. Snažte se dodržovat vzdálenost větší než 200 m od míst se silným rušením elektromagnetickými vlnami, jako jsou radarové stanice, mikrovlnné reléové stanice, základnové stanice mobilní komunikace a zařízení pro rušení dronů.
7. Výkon dronu a jeho baterie je omezen při letu ve výškách nad 5000 m (16 404 stop). Létejte opatrně.
8. Brzdná dráha dronu je ovlivněna výškou letu. Čím je nadmořská výška vyšší, tím je brzdná dráha delší. Při letu v nadmořské výšce nad 3000 m (9843 ft) by si měl uživatel pro zajištění bezpečnosti letu vyhradit alespoň 20 m pro vertikální brzdnou dráhu a 25 m pro horizontální brzdnou dráhu.
9. GNSS nelze v dronu používat v polárních oblastech. Místo toho použijte kamerový systém.
10. **NEVZDALUJTE** se od pohybujících se objektů, jako jsou automobily a lodě.
11. **NEVZLÉTEJTE** z pevných barevných povrchů nebo ze silně odrazivých povrchů, jako je například střecha automobilu.
12. **NEPOUŽÍVEJTE** dron v prostředí, kde hrozí nebezpečí požáru nebo výbuchu.
13. Dron, brýle, dálkový ovladač, baterii, nabíječku baterií a nabíjecí hub baterií používejte v suchém prostředí.
14. Dron, brýle, dálkový ovladač, baterii, nabíječku baterií a nabíjecí hub baterií **NEPOUŽÍVEJTE** v blízkosti nehod, požárů, výbuchů, povodní, tsunami, lavin, sesuvů půdy, zemětřesení, prachu, písečných bouří, solné mlhy nebo plísni.
15. **NEPOUŽÍVEJTE** dron v blízkosti hejn ptáků.
16. **NEPOUŽÍVEJTE** nabíječku baterií ve vlhkém prostředí.

Odpovědné používání dronu

Abyste předešli vážným zraněním a škodám na majetku, dodržujte následující pravidla:

1. Dbejte na to, abyste NEBYLI pod vlivem anestetik, alkoholu nebo drog, netrpěli závratěmi, únavou, nevolností nebo jinými stavy, které by mohly zhoršit schopnost bezpečně ovládat dron.
2. Při přistání nejprve vypněte dron a poté vypněte dálkový ovladač.
3. NESMÍTE shazovat, vypouštět, vystřelovat ani jinak vrhat nebezpečná užitečná zatížení na budovy, osoby nebo zvířata, která by mohla způsobit zranění osob nebo škody na majetku.
4. NEPOUŽÍVEJTE dron, který havaroval nebo byl náhodně poškozen, nebo dron, který není v dobrém stavu.
5. Ujistěte se, že jste dostatečně trénovali a máte pohotovostní plány pro případ nouze nebo při vzniku incidentu.
6. Ujistěte se, že máte letový plán. NELÉTEJTE s dronem bezohledně.
7. Při používání kamery respektujte soukromí ostatních. Dodržujte místní zákony, předpisy a morální normy týkající se ochrany soukromí.
8. NEPOUŽÍVEJTE tento výrobek pro jiné než obecné osobní použití.
9. NEPOUŽÍVEJTE jej k nezákonným nebo nevhodným účelům, jako je špionáž, vojenské operace nebo neoprávněné vyšetřování.
10. NEPOUŽÍVEJTE tento produkt k hanobení, zneužívání, obtěžování, pronásledování, vyhrožování nebo jinému porušování zákonných práv, jako je právo na soukromí a publicitu jiných osob.
11. NEVSTUPUJTE na soukromý majetek jiných osob.

Předletový kontrolní seznam

1. Ujistěte se, že jsou brýle, dálkový ovladač, inteligentní letová baterie a mobilní zařízení plně nabitě.
2. Ujistěte se, že jsou vrtule správně a bezpečně namontovány.
3. Zkontrolujte, zda je inteligentní letová baterie správně připojena a zajištěna.
4. Zkontrolujte, zda jsou prachu odolné kryty portu USB-C a slotu pro microSD kartu pevně uzavřeny.
5. Ujistěte se, že jste sundali ochranný kryt gimbalu. Ujistěte se, že jsou všechny čočky a senzory kamery čisté.
6. Zkontrolujte, zda dron, dálkový ovladač, gimbal a kamera fungují normálně.
7. Ujistěte se, že jsou antény brýlí rozložené.
8. Ujistěte se, že brýle fungují normálně a zobrazují přenos obrazu.
9. Zkontrolujte, zda jsou v brýlích správně nastaveny maximální letová výška, maximální letová vzdálenost a výška RTH v souladu s místními zákony a předpisy.
10. Používejte pouze originální díly DJI nebo díly autorizované společností DJI. Neautorizované díly mohou způsobit poruchy systému a ohrozit bezpečnost letu.

11. Zkontrolujte, zda je Remote ID aktuální a funkční.
12. **NELÉTEJTE** nad hustě osídlenými oblastmi.

Ovládání letu

Ovládání letu

V této části je vysvětleno, jak provádět různé činnosti s dronem. Níže uvedené kroky pomohou uživateli se správným ovládním dronu.

1. Umístěte dron na otevřeném rovném prostranství tak, aby zadní část dronu směřovala směrem k vám.
2. Zapněte brýle, dálkový ovladač a dron.
3. Počkejte, až indikátor stavu dronu začne pomalu zeleně blikat, a nasadte si brýle.
4. Spusťte motory.
5. Zkontrolujte živý náhled letu v brýlích a ujistěte se, že se neobjevují žádné výstražné výzvy a že je GNSS signál silný.
6. Dvakrát stiskněte tlačítko zámku, aby se spustily motory dronu, a poté stiskněte a podržte tlačítko, aby dron vzlétl. Dron vystoupá do výšky přibližně 1,2 m a začne se vznášet.
7. Stiskněte a podržte tlačítko zámku, když se dron vznáší, aby automaticky přistál a zastavil motory.
8. Vypněte dron, brýle a dálkový ovladač.

Základní letové operace

- ☀️ Před prvním letem doporučujeme shlédnout výukového průvodce v brýlích. Přejděte do Settings (Nastavení) > Control (Ovládání) > Motion Controller (Dálkový ovladač) > Flight Control > Motion Controller Instructions (Pokyny pro dálkový ovladač).

Ovládejte dron pomocí tlačítka zámku, joysticku a akcelerátoru ovladače DJI Motion Controller 3.

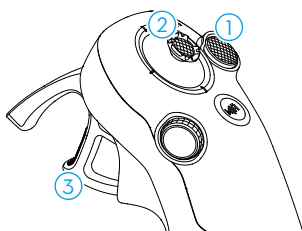

- ① Pomocí tlačítka zámku můžete ovládat vzlet, přistání a brzdění dronu.
- ② Pohybem joysticku může dron stoupat, klesat nebo se pohybovat vlevo nebo vpravo ve vodorovném směru*.
- ③ Při stisknutí plynové páčky jsou k dispozici dvě úrovně tlaku. Při jemném stisknutí do polohy uprostřed mezi prvním a druhým zastavením můžete pocítit znatelnou pauzu. Stisknutím akcelerátoru na různé stupně můžete ovládat různé činnosti dronu.

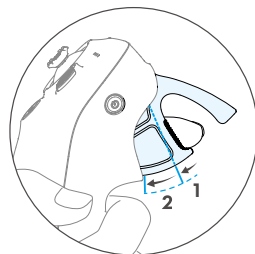

* Pokud není funkce Easy ACRO zapnutá nebo je její aktivita zvolena jako možnost Slide.

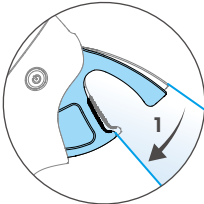
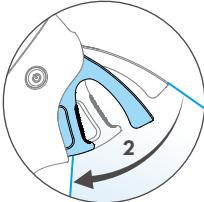
	<p>Pokud není stisknutá páčka plynu, dron se vznáší.</p>
	<p>Při jemném stlačení páčky plynu na první stupeň můžete nastavit orientaci dronu nakloněním dálkového ovladače svisle doleva nebo doprava. Upozorňujeme, že dron v tomto okamžiku nepoletí dopředu.</p>
	<p>Stiskněte páčku plynu na druhý stupeň, aby dron letěl ve směru kružnice v brýlích.</p>

Vzlet, zastavení a přistání

Vzlet Dvakrát stiskněte tlačítko zámku, aby se spustily motory dronu, a poté znovu stiskněte a podržte tlačítko, aby dron vzlétl. Dron vystoupá přibližně do výšky 1,2 m a začne se vznášet.

Zastavení Během letu stiskněte tlačítko zámku, aby dron zastavil a vznášel se na místě. Dalším stisknutím obnovíte ovládání letu.

Přistání Stiskněte a podržte tlačítko zámku, když se dron vznáší, aby automaticky přistál a vypnul motory.



- Po spuštění motorů dronu dvojitým stisknutím tlačítka zámku pomalu posuňte joystick směrem nahoru, aby dron vzlétl.
- Pokud je funkce Easy ACRO vypnutá, když dron doletí do přistávací polohy, jemným pohybem joysticku směrem dolů dron přistane. Po přistání posuňte joystick úplně dolů a držte jej v této poloze, dokud se motory nezastaví.

- ⚠ • Pokud během letu dojde k nouzové situaci (například ke kolizi nebo se dron vymkne kontrole), čtyřnásobným stisknutím tlačítka zámku se spustí funkce Stop Motors Mid-flight, která okamžitě zastaví motory dronu. **Funkce Stop Motors Mid-flight způsobí pád dronu. Používejte ji opatrně.**
- Pro zajištění bezpečnosti letu při používání dálkového ovladače stiskněte jednou tlačítko zámku, aby dron zastavil a vznášel se, a teprve poté začněte používat brýle. Pokud tak neučiníte, představuje to bezpečnostní riziko a může to vést ke ztrátě kontroly nad dronem nebo ke zranění.

Let dopředu a dozadu

Stisknutím nebo stlačením akcelérátoru na dálkovém ovladači můžete letět dopředu nebo dozadu. Pro zrychlení stiskněte akcelérátor silněji. Uvolněním akcelérátoru dron zastaví a bude se vznášet.

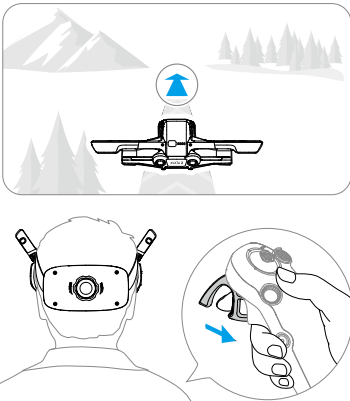
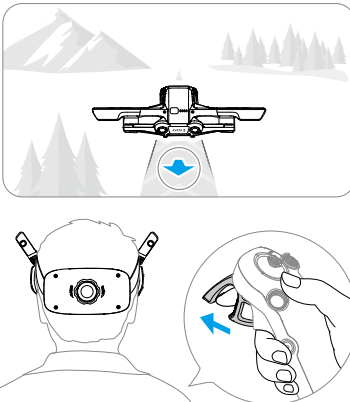
Trajektorie letu	Poznámky
	<p>Stiskněte páčku plynu na druhý stupeň, aby dron letěl ve směru kružnice v brýlích.</p>
	<p>Chcete-li s dronem letět dozadu, posuňte páčku plynu směrem dopředu.</p>

Nastavení orientace dronu

Jemně stiskněte páčku plynu na první stupeň a současně nakloňte horní část dálkového ovladače oběma směry, aby se dron začal otáčet. Čím větší je úhel naklonění dálkového ovladače, tím rychleji se dron bude otáčet. Kruh v brýlích se bude pohybovat směrem doleva a doprava a podle toho se bude měnit živý náhled letu.

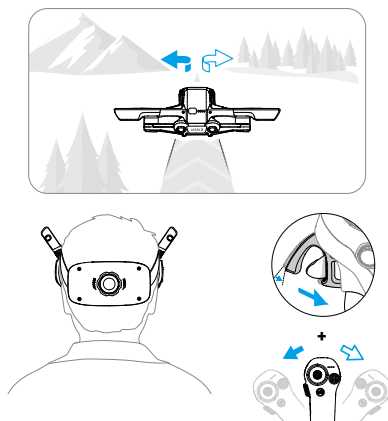

Stoupání nebo klesání dronu pod úhlem

Pokud je třeba, aby dron letěl pod úhlem směrem vzhůru, stiskněte páčku plynu na druhý stupeň a současně naklonit dálkový ovladač směrem dopředu.

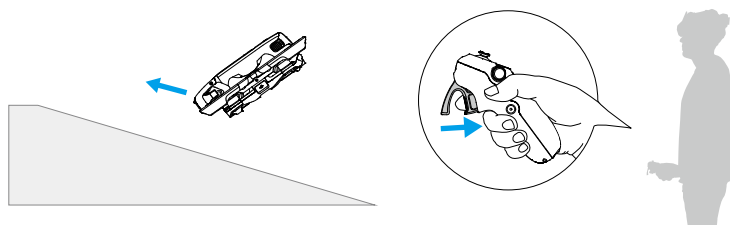

Pokud je třeba, aby dron letělo pod úhlem směrem dolů, stiskněte páčku plynu na druhý stupeň a současně nakloňte dálkový ovladač směrem dozadu.

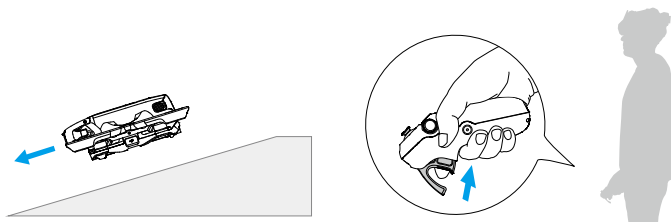

Ovládání gimbalu a kamery

Nakláněním dálkového ovladače směrem nahoru a dolů ovládáte náklon gimbalu. Náklon gimbalu se odpovídajícím způsobem mění s náklonem dálkového ovladače a je vždy v souladu s orientací dálkového ovladače. Kruh v brýlích se bude pohybovat směrem nahoru a dolů a podle toho se bude měnit živý náhled letu.

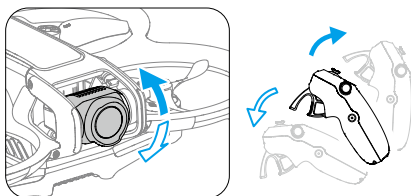

Přepínání letových režimů

Dálkový ovladač má dva režimy: Normal a Sport. Ve výchozím nastavení je zvolen režim Normal.

Jedním stisknutím tlačítka režimu přepnete mezi režimem Normal a Sport. Při letu v režimu Sport bude rychlost letu dronu vyšší. Logika ovládání dálkového ovladače zůstává v režimu Sport stejná jako v režimu Normal.

Více informací o rozdílech mezi jednotlivými letovými režimy naleznete v části "Letové režimy".

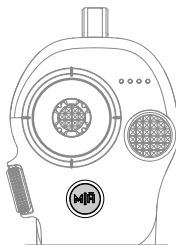

Head Tracking

Když je zapnuta funkce Head Tracking, lze horizontální orientaci dronu a náklon gimbalu ovládat pomocí pohybů hlavy. Otevřete nabídku zástupců v živém náhledu letu, přejděte do nabídky rychlého ovládání a kliknutím na  povolte funkci Head Tracking.

Po přepnutí do režimu Head Tracking nebude dálkový ovladač schopen ovládat náklon gimbalu a k dispozici bude pouze ovládání prostřednictvím dronu. Uživatel může stále ovládat směr dronu nakláněním dálkového ovladače bez nutnosti stisknutí páčky plynu.



- Po sundání brýlí není funkce Head Tracking k dispozici.

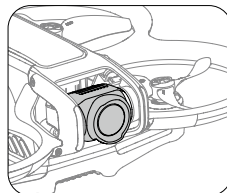
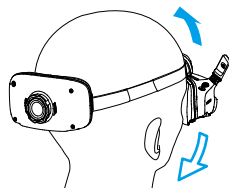
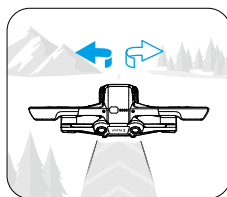
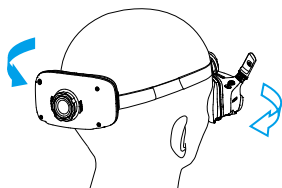

Funkce Easy ACRO

Pomocí dálkového ovladače můžete provádět snadnou leteckou akrobaci včetně přetočení dopředu, přetočení dozadu, převrácení a 180° driftu.

⚠ • V zájmu bezpečnosti letu provádějte akce snadné letecké akrobacie na otevřeném prostranství.

1. Otevřete nabídku zástupců a vyberte možnost Easy ACRO. Dron se přepne do režimu Easy ACRO. Dron se přepne do režimu Easy ACRO (Snadná letecká akrobacie). Easy ACRO zahrnuje tři akce: Slide, 180° drift a přetočení. Vybranou akci si můžete prohlédnout na levé straně živého náhledu v brýlích.

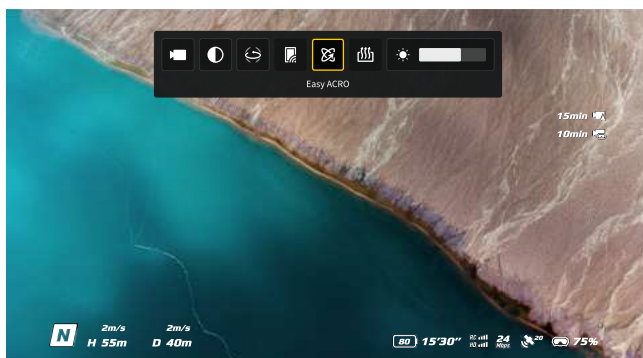

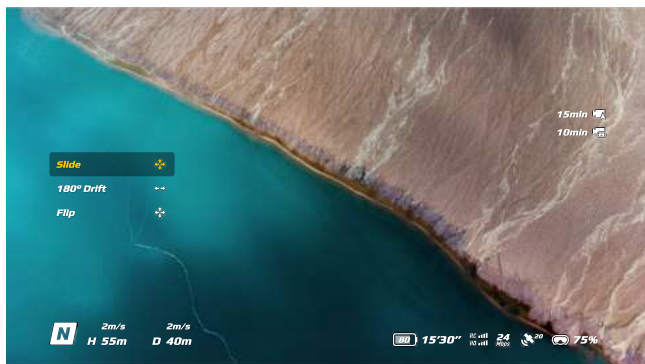

2. Pomocí voliče na dálkovém ovladači můžete přepínat mezi jednotlivými akcemi Easy ACRO.
3. Když je funkce Easy ACRO zapnutá, můžete pomocí joysticku provadět různé akce Easy ACRO, jak je vyobrazeno níže.

Slide

Pro stoupání nebo klesání dronu posuňte joystick směrem nahoru nebo dolů.

Posunutím joysticku směrem doleva nebo doprava, se bude dron horizontálně pohybovat vlevo nebo vpravo.

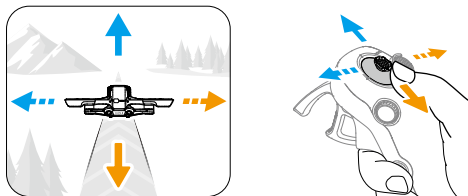

180° Drift

Posunutím joysticku směrem doleva nebo doprava se dron vychýlí o 180° doleva nebo doprava.

V tomto akčním režimu dron nebude reagovat na pohyb joystickem nahoru nebo dolů.

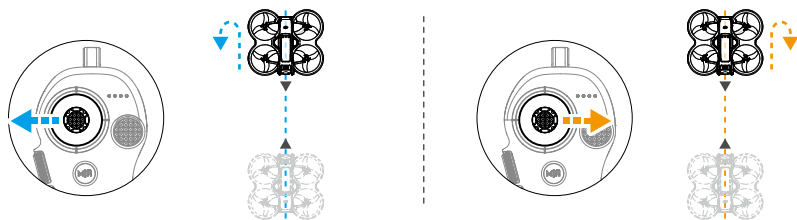

Přetočení

Posunutím joysticku směrem nahoru nebo dolů provede dron přetočení vpřed nebo vzad.

Posunutím joysticku směrem doleva nebo doprava provede dron jedno převrácení vlevo nebo vpravo.

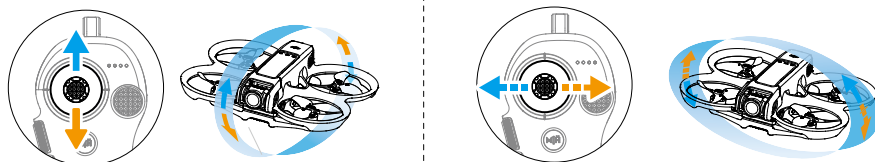

Funkci Easy ACRO není možné zapnout v následujících situacích:

- Při natáčení videa;
- Když je zapnuta funkce Head Tracking;
- Při použití s DJI FPV Remote Controller 3.



Před provedením prvků Easy ACRO věnujte pozornost okolnímu prostředí a ujistěte se, že se v blízkosti nenachází žádné překážky.

Funkce Easy ACRO není k dispozici v následujících situacích:

- Dron vzlétá, vznáší se, přistává nebo se vrací do výchozího bodu;
- Dron je v režimu Sport;
- Úroveň nabití baterie dronu je nižší než 25 %;
- Výška dronu je menší než 1,5 m;
- Let v prostředí se silným větrem (rychlost větru vyšší než 10 m/s);
- Funkce určování polohy není dostatečně výkonná (signál GNSS je slabý);
- Dron se nachází v ochranné zóně Restricted Zone nebo Altitude Zone nebo se blíží k maximální letové vzdálenosti.

S rostoucím úhlem polohy dronu (například při provádění rychlých zatáček nebo při rychlém zrychlování či zpomalování) je potřeba zvýšit i výšku dronu, jinak nelze použít funkci Easy ACRO.

Návrhy a tipy pro natáčení videa

- Předletový kontrolní seznam je sestaven tak, aby pomohl uživateli bezpečně létat a pořizovat videa. Před každým letem si důkladně projděte celý předletový kontrolní seznam.
- Pro pořizování fotografií nebo natáčení videí doporučujeme použít režim Normal.
- NELÉTEJTE** za špatného počasí, například za deštivého nebo větrného počasí.
- Zvolte takové nastavení kamery, které nejlépe vyhovuje vašim potřebám.
- Proveďte letové testy pro stanovení letových tras a náhled scén.
- Při letu kontrolujte tlak vyvíjený na páčku plynu, abyste zajistili plynulý a stabilní pohyb dronu.

Dron

Dron

Letové režimy

Dron podporuje následující letové režimy. Letové režimy lze přepínat mezi režimem Normal a Sport pomocí tlačítka režimu na dálkovém ovladači.

Režim Normal: V tomto režimu se může dron přesně vznášet a letět stabilně, takže je vhodný pro většinu letových scénářů.

Režim Sport: V režimu Sport se zvýší maximální horizontální rychlost letu dronu.

Režim Manual: Klasický FPV režim ovládání dronu s nejvyšší úrovní manévrovatelnosti. V režimu Manual jsou vypnuty všechny asistenční funkce včetně přesného vznášení a automatického brzdění a jsou zapotřebí pokročilé ovládací schopnosti uživatele.

V režimu Normal nebo Sport dojde k horizontálnímu driftu dronu a RTH nebude k dispozici, pokud není k dispozici nebo je vypnut systém spodní kamerový systém a pokud je signál GNSS slabý nebo dochází k rušení kompasu. V takovém případě se nemůže dron vznášet nebo automaticky brzdit. Přistaňte s dronem co nejdříve, abyste předešli nehodám. Vyvarujte se létání v uzavřených prostorách nebo v oblastech, kde je GNSS signál slabý nebo kde není dostatek světla.



- Z bezpečnostních důvodů je dron při prvním letu ve výchozím nastavení v režimu Beginner. V režimu Beginner je maximální rychlost letu dronu 1 m/s. Chcete-li režim Beginner ukončit, otevřete nabídku na brýlích a přejděte do Settings (Nastavení) > Control (Ovládání) > Beginner Mode (Režim Začátečník).
- Režim Manual je podporován pouze při použití dálkového ovladače DJI FPV Remote Controller 3 k ovládání dronu. Odpor páčky plynu je také možné nastavit. DJI Motion Controller 3 nepodporuje režim Manual. Další informace o režimu Manual naleznete v uživatelské příručce DJI FPV Remote Controller 3.



- Při stoupání a klesání v režimu Sport nebo Normal je za bezvětří vyžadována minimální brzdná dráha 10 m.
 - V režimu Sport se výrazně zvyšuje maximální rychlost letu a brzdná dráha dronu. Za bezvětří je vyžadována minimální brzdná dráha 30 m.
 - V režimu Sport se výrazně zvyšuje odezva dronu, což znamená, že malý pohyb ovládací páčkou na dálkovém ovladači znamená, že dron poletí do velké vzdálenosti. Dbejte na to, abyste během letu zachovali dostatečný manévrovací prostor.
-

- Pokud je výška letu dronu nižší než 5 m nebo pokud se v okruhu 5 m kolem dronu nacházejí překážky, buďte při zapínání režimu Manual opatrní. Při otáčení dronu v režimu Manual může dojít v níže uvedených situacích k nestabilitě polohy dronu. Pro zajištění stabilního letu ovládejte dron obezřetně.
 - Při otáčení dronu ve vysoké rychlosti;
 - Pokud je výška letu vyšší než 3000 metrů nad mořem;
 - Pokud je rychlost letu vyšší než 13 m/s nebo rychlost větru vyšší než 7,9 m/s .

Indikátor stavu dronu

Dron má na horní straně těla umístěný indikátor stavu.

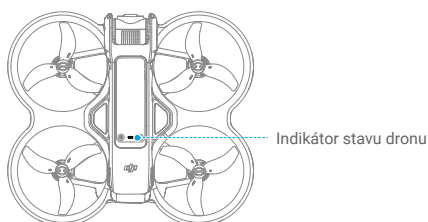

Popisy indikátoru stavu dronu

Normální stavy

	Střídavě bliká červeně, žlutě a zeleně	Zapnutí a provádění autodiagnostických testů
	Pomalou bliká zeleně	Zapnutý GNSS nebo kamerový systém pro určení polohy
	Pomalou bliká žlutě	Vypnutý GNSS a kamerový systém
	Blinks purple slowly	The aircraft is in Manual mode



Varovné stavy

	Rychle bliká žlutě	Ztráta signálu dálkového ovladače
	Pomalou bliká červeně	Vzlet není možný, např. z důvodu vybité baterie ^[1]
	Rychle bliká červeně	Kriticky vybitá baterie
	Bliká červeně	Chyba IMU
	Svítlí červeně	Kritická chyba
	Střídavě bliká červeně a žlutě	Vyžadována kalibrace kompasu

^[1] Pokud dron nemůže vzlétnout, zatímco indikátor stavu pomalu bliká červeně, podívejte se na varovnou zprávu v brýlích.

Návrat do výchozího bodu

Funkce návratu do výchozího bodu (RTH) automaticky vrátí dron do posledního zaznamenaného výchozího bodu. Funkci RTH lze spustit třemi způsoby: uživatel spustí RTH, dron má vybitou baterii nebo došlo ke ztrátě signálu dálkového ovladače nebo signálu přenosu videa (spustí se funkce Failsafe RTH). Pokud dron úspěšně zaznamená výchozí bod a systém určování polohy funguje normálně, po spuštění funkce RTH se dron automaticky vrátí zpět a přistane ve výchozím bodě.

	GNSS	Description
Výchozí bod	 10	<p>První místo, kde dron přijme silný až středně silný GNSS signál (označené bílou ikonou), bude uloženo jako přednastavený výchozí bod. Výchozí bod může být aktualizován při vzletu, pokud dron přijme další silný až středně silný GNSS signál. Pokud je signál slabý, výchozí bod nebude aktualizován. Indikátor stavu dronu rychle bliká zeleně a v brýlích se zobrazí výzva k potvrzení aktualizace výchozího bodu.</p> <p>Během letu se v brýlích zobrazuje symbol H, který označuje polohu posledního zaznamenaného výchozího bodu dronu.</p>

Varování

-  • Během RTH není možné detekovat překážky v okolí dronu a nad ním ani se jím vyhnout.
- Pokud je GNSS signál slabý nebo nedostupný, dron se nebude moci vrátit do výchozího bodu. Pokud GNSS signál zeslábně nebo se stane nedostupným po spuštění funkce Failsafe RTH, dron automaticky klesne a přistane.
- Před každým letem se ujistěte, že je nastavena výška RTH. Přejděte v brýlích do Settings (Nastavení) > Safety (Bezpečnost) a nastavte vhodnou výšku RTH.
- GEO zóny ovlivní RTH. Pokud dron během RTH vletí do GEO zóny, bude se vznášet.
- Při příliš vysoké rychlosti větru se dron nemusí vrátit do výchozího bodu. Létejte opatrně.
- Pokud dron letí v prostředí s překážkami (například v blízkosti vysokých budov) nebo pokud je GNSS signál slabý, může být poloha výchozího bodu nepřesná, což může vést k velké odchylce v horizontální vzdálenosti mezi dronem a výchozím bodem zobrazeným na brýlích. Létejte opatrně.

Metoda spouště

Uživatel aktivně spustí RTH

Stisknutím a podržením tlačítka režimu na dálkovém ovladači zahájíte RTH. Dron poletí zpět do posledního aktualizovaného výchozího bodu. Když dron provádí RTH, jedním stisknutím tlačítka

zámku RTH můžete zrušit. Po ukončení RTH uživatel znovu získá kontrolu nad dronem.

Vybitá baterie dronu

Pokud je úroveň nabití baterie nízká a umožňuje pouze let do výchozího bodu, zobrazí se v brýlích varovné hlášení a po jeho zobrazení se spustí RTH. RTH je možné zrušit prostřednictvím dálkového ovladače. Pokud je RTH po varování o vybité baterii zrušeno, může se stát, že inteligentní letová baterie nebude mít dostatek energie pro bezpečné přistání dronu, což může vést k pádu nebo ztrátě dronu.

Dron automaticky přistane, pokud aktuální stav baterie vydrží pouze tak dlouho, aby dron mohl sestoupit z aktuální výšky. Automatické přistání není možné zrušit, ale pomocí dálkového ovladače lze ovládat horizontální pohyb dronu během přistání.

Ztráta signálu dálkového ovladače nebo přenosu videa

Pokud dojde ke ztrátě signálu dálkového ovladače nebo signálu přenosu videa, dron automaticky zahájí Failsafe RTH, pokud je funkce Signal Lost Action nastavena na RTH.

Dron se vrátí o 50 m zpět po původní trase letu a poté provede postup RTH. Dron přímo provede postup RTH, pokud je signál obnoven při letu zpět po původní trase letu.



- Reakci dronu při ztrátě bezdrátového signálu je možné v brýlích upravit. Dron neprovede Failsafe RTH, pokud bylo v nastavení vybráno přistání nebo vznášení.

Postup RTH

1. Zaznamenání výchozího bodu.
2. Spuštění RTH.
3. Při zahájení RTH se postup RTH liší podle různých vzdáleností RTH (horizontální vzdálenost mezi dronem a výchozím bodem):
 - a. Pokud je vzdálenost RTH menší než 5 m, dron okamžitě přistane.
 - b. Pokud je vzdálenost RTH větší než 5 m, ale menší než 20 m, dron poletí k výchozímu bodu po přímce v aktuální výšce.
 - c. Pokud je vzdálenost RTH větší než 20 m, dron vystoupá do výšky RTH a poletí zpět do výchozího bodu. Pokud je výška RTH nižší než aktuální výška, dron poletí do výchozího bodu v aktuální výšce.
4. Dron začne přistávat, jakmile doletí do místa nad výchozím bodem.

Ochrana při přistání

Landing Protection activates during RTH and auto landing.

1. Během ochrany při přistání dron automaticky zjistí vhodné místo pro přistání a opatrně přistane.
2. Pokud se ukáže, že terén není vhodný pro přistání, dron se bude vznášet a čekat na potvrzení pilota.

3. Pokud není ochrana při přistání funkční, zobrazí se na brýlích výzva k přistání, když dron klesne do výšky 0,25 m. Stiskněte a podržte tlačítko zámku na dálkovém ovladači a dron přistane.



- Ochrana při přistání pomáhá pouze při určování vhodného prostředí pro přistání. Pro zajištění bezpečnosti věnujte při přistání pozornost okolnímu prostředí.
- V následujících situacích může být ochrana při přistání nedostupná a dron může přistát na nevhodném terénu:
 - a. Při letu nad jednobarevnými, reflexními nebo málo osvětlenými povrchy, nad prostornými plochami bez zřetelné textury nebo nad povrchy s dynamickou strukturou, jako jsou hladké keramické dlaždice, nedostatečně osvětlená podlaha v garážích a tráva vanoucí ve větru;
 - b. Při letu nad překážkami bez zřetelné textury, jako jsou velké kameny nebo reflexní či jednobarevné povrchy, například vyvýšené dlaždice;
 - c. Při letu nad malými nebo drobnými překážkami, jako je například elektrické vedení nebo větve stromů;
 - d. Při letu nad povrchy, které se podobají rovné zemi, jako jsou zastřižené a ploché keře, nebo rovné vrcholky stromů.
- V následujících situacích může být ochrana při přistání spuštěna omylem a v brýlích se zobrazí hlášení, že dron nemůže přistát:
 - a. Při letu nad povrchy, které může kamerový systém zaměnit za vodu, například nad mokrou zemí a plochami obsahujícími kaluže;
 - b. Při letu nad rovnými plochami, ale v blízkosti jsou plochy s jasnou strukturou (šikmé plochy nebo schody), například jednobarevné střechy aut a jednobarevné stoly.

Kamerový systém a infračervený snímací systém

Dron je vybaven spodním a zadním kamerovým systémem a infračerveným snímacím systémem.

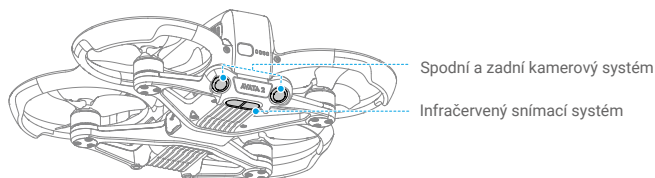

Funkce určování polohy spodního kamerového systému je možné použít v případě, že GNSS signály nejsou k dispozici nebo jsou slabé. Je automaticky aktivována v režimu Normal nebo Sport.

Detekční rozsah

Zadní	FOV: 78° (horizontálně), 78° (vertikálně)
Spodní	FOV: 78° (horizontálně), 78° (vertikálně) Přesný rozsah měření: 0,3-20 m; přesný rozsah vznášení: 0,3-10 m.

-  • Věnujte pozornost letovému prostředí. Kamerový systém a infračervený snímací systém fungují pouze za určitých podmínek a nemohou nahradit lidské ovládání a úsudek. Během letu věnujte pozornost okolnímu prostředí a varováním na brýlích. Za dron buďte zodpovědní a udržujte nad ním neustále kontrolu.
- Maximální výška vznášení dronu je 20 m při použití kamerového systému v otevřeném a rovinném prostředí s jasnou strukturou. Kamerový systém funguje nejlépe, když se dron nachází ve výšce 0,5-10 m. Pokud je výška dronu vyšší než 10 m. Pokud je výška dronu vyšší než 10 m, je třeba dbát zvýšené opatrnosti, protože může být ovlivněn výkon kamerového systému při určování polohy.
 - Kamerový systém nemusí správně fungovat, pokud dron letí v blízkosti vody. Proto dron nemusí být schopen se aktivně vyhnout vodě pod sebou při přistání. Je doporučeno neustále udržovat kontrolu nad dronem, činit rozumné úsudky na základě okolního prostředí a příliš se nespolehat na spodní kamerový systém.
 - Kamerový systém a infračervený snímací systém nemusí fungovat správně, pokud dron letí příliš rychle.
 - Kamerový systém nemůže fungovat správně v blízkosti povrchů bez výrazného vzoru nebo tam, kde je nedostatek světla nebo je světlo příliš intenzivní. Kamerový systém nemusí fungovat správně v následujících situacích:
 - a. Při letu v blízkosti jednobarevných povrchů (např. čistě černých, čistě bílých, čistě zelených);
 - b. Při letu blízko vysoce odrazivých povrchů;
 - c. Při letu blízko vody nebo průhledných povrchů;
 - d. Při letu v blízkosti pohyblivých ploch nebo předmětů;
 - e. Při letu v oblastech s častými nebo výraznými změnami osvětlení;
 - f. Při letu blízko extrémně tmavých (< 10 luxů) nebo jasných (> 40 000 luxů) ploch;
 - g. Při letu blízko povrchů, které silně odrážejí nebo pohlcují infračervené vlny (např. zrcadla);
 - h. Při letu blízko povrchů bez zřetelného vzoru nebo textury (např. sloupy elektrického vedení);
 - i. Při letu blízko povrchů s opakujícími se stejnými vzory nebo texturami (např. dlaždice se stejným vzorem);
 - j. Při letu blízko překážek malých rozměrů (např. větví stromů a elektrického vedení).
 - Senzory udržujte stále čisté. NEMANIPULUJTE se senzory. Dron NEPOUŽÍVEJTE v prostředí se zvýšeným výskytem prachu nebo vlhkosti. NEZAKRÝVEJTE infračervený snímací systém.
 - Pokud dojde ke srážce dronu, může být nutné provést kalibraci kamerového systému.

- **NELÉTEJTE** za deště, smogu nebo při viditelnosti nižší než 100 m.
- Před každým vzletem zkontrolujte:
 - a. Ujistěte se, že na skle infračerveného snímacího systému a kamerového systému nejsou žádné nálepky ani jiné překážky;
 - b. Pokud se na skle kamerového systému a infračerveného snímacího systému objeví nečistoty, prach nebo voda, použijte měkký hadřík. **NEPOUŽÍVEJTE** žádné čisticí prostředky, které obsahují alkohol;
 - c. Pokud dojde k poškození skla infračerveného snímacího systému a kamerového systému, kontaktujte podporu DJI.

Vrtule

Existují dva typy vrtulí, které jsou určeny k otáčení v různých směrech. Podle návodu se ujistěte, že vrtule a motory odpovídají.

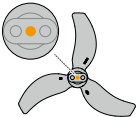
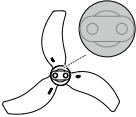
Vrtule	S oranžovým označením	Bez oranžového označení
Ilustrace		
Montážní poloha	Připevněte je k motorům s označeným ramenem.	Připojte je k motorům neoznačeného ramene.

Přípevnování a odpojování vrtulí

Přípevněte označené vrtule k motorům označeného ramene a neoznačené vrtule k motorům neoznačeného ramene. K montáži vrtulí použijte 1,5mm šroubovák obsažený v balení dronu. Ujistěte se, že jsou vrtule dobře upevněny.

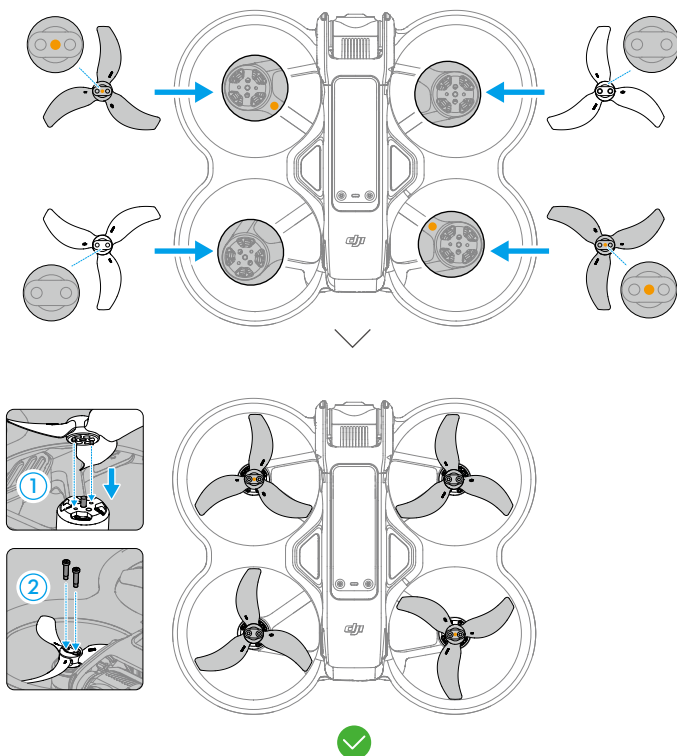

Pomocí šroubováku z balení dronu povolte šrouby a odpojte vrtule od motorů.

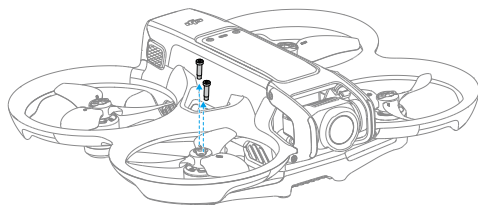

- Lopatky vrtulí jsou ostré. Buďte opatrní.
 - Používejte pouze oficiální vrtule DJI. **NEKOMBINUJTE** typy vrtulí.
 - Vrtule jsou spotřební díly. V případě potřeby si můžete zakoupit další vrtule.
 - Ujistěte se, že pro montáž vrtulí používáte pouze šroubovák z balení dronu. Použití jiných šroubováků může vést k poškození šroubů.
 - Pokud se vrtule zlomí, sundejte vrtuli a šrouby na příslušném motoru a zlikvidujte je.
 - Před každým letem se ujistěte, že jsou vrtule a motory správně namontovány. Po každých 30 hodinách letu (přibližně 60 letech) zkontrolujte, zda jsou šrouby na vrtulích dotaženy.
 - Před každým letem se ujistěte, že jsou všechny vrtule v dobrém stavu a čisté (bez cizích těles v nich nebo na nich). **NEPOUŽÍVEJTE** staré, našťipnuté nebo zlomené vrtule. Pokud jsou na vrtulích připevněny cizí předměty, očistěte je měkkým suchým hadříkem.
 - Abyste předešli zranění, nepřibližujte se k rotujícím vrtulím nebo motorům.
 - Aby nedošlo k poškození vrtulí, při přepravě nebo skladování dron správně uložte. Vrtule **NESMÍTE** mačkat ani ohýbat. Pokud dojde k poškození vrtulí, může to mít vliv na letové vlastnosti.
 - Ujistěte se, že jsou motory správně namontovány a plynule se otáčejí. Pokud se některý motor zasekne a nemůže se volně otáčet, okamžitě s dronem přistaňte.
 - **NEPOKOUŠEJTE** se upravovat konstrukci motorů.
 - Po letu se motorů **NEDOTÝKEJTE** ani rukama nebo jinými částmi těla, protože mohou být motory horké.
 - **NEZAKRÝVEJTE** žádné větrací otvory na motorech ani na těle dronu.
 - Ujistěte se, že dron při zapnutí pípá.
-

Inteligentní letová baterie

Dron je možné používat s DJI Avata 2 Intelligent Flight Battery (BW520-2150-17.76). Tato baterie je 14,76V, 2150mAh baterie, která využívá vysokoenergetické bateriové články a používá pokročilý systém správy baterie.

Varování



- Před použitím si přečtěte bezpečnostní pokyny a nálepky na baterii. Uživatelé nesou plnou odpovědnost za veškerý provoz a používání.

1. **NENABÍJEJTE** inteligentní letovou baterii ihned po letu, protože by mohla být příliš horká. Před dalším nabíjením počkejte, až baterie vychladne na požadovanou teplotu.
2. Aby se zabránilo poškození, nabíjejte baterii pouze při teplotě mezi 5° a 40 °C (41° a 104 °F). Ideální teplota pro nabíjení je 22° až 28 °C (71,6° až 82,4 °F). Nabíjení se automaticky zastaví, pokud teplota článků baterie během nabíjení překročí 55 °C (131 °F).
3. Upozornění na nízkou teplotu:
 - a. Baterie nelze používat v prostředí s extrémně nízkou teplotou, která je nižší než -10° C (14° F).
 - b. Kapacita baterie se výrazně snižuje při létání při nízkých teplotách od -10° do 5 °C (14° až 41 °F). Před vzletem se ujistěte, že je baterie plně nabitá. Doporučujeme dron nechat chvíli vznášet na místě, aby se baterie zahřála.
 - c. V prostředí s nízkou teplotou ukončete let, jakmile se na brýlích zobrazí upozornění na nízké napětí baterie.
 - d. Pro zajištění optimálního výkonu udržujte teplotu baterie nad 20 °C (68 °C).
 - e. Snížená kapacita baterie v prostředí s nízkou teplotou snižuje výkonnost dronu při odporu proti rychlosti větru. Létejte opatrně.
 - f. Při letu ve vysoké nadmořské výšce s nízkou teplotou dbejte zvýšené opatrnosti.
4. Aby nedošlo k nafouknutí, baterie se automaticky vybije na 96 % stavu baterie, pokud je tři dny v nečinnosti, a automaticky se vybije na 60 % stavu baterie, pokud je devět dní v nečinnosti. Všimněte si, že je normální, že baterie během vybíjení uvolňuje teplo.
5. Nadměrné vybíjení vede k vážnému poškození baterie. Pokud je úroveň nabití baterie příliš nízká, přejde baterie do režimu hibernace, aby se zabránilo nadměrnému vybití.

- Ochrana proti nadměrnému vybíjení je aktivována a vybíjení se automaticky zastaví, aby se zabránilo nadměrnému vybíjení, když baterii nepoužíváte. Před dalším použitím baterii nabijte, aby se probudila z ochrany proti nadměrnému vybíjení. Ochrana proti nadměrnému vybíjení není aktivována, když baterii používáte.
- Pro udržení dobrého stavu baterie ji alespoň jednou za tři měsíce plně nabijte. Pokud baterii delší dobu nepoužíváte, může to mít vliv na její výkon nebo dokonce může dojít k jejímu trvalému poškození.
- Z bezpečnostních důvodů udržujte baterie při přepravě při nízké úrovni nabití. Před přepravou se doporučuje vybit baterie na 30 % nebo méně.

Vložení/vyjmutí baterie

Vložte inteligentní letovou baterii do prostoru pro baterii v dronu. Ujistěte se, že je baterie zcela zasunuta, což se projeví cvaknutím, které signalizuje, že jsou spony baterie správně připevněny.

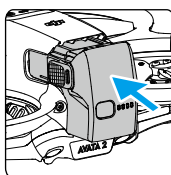

Stiskněte texturovanou část spon na bocích baterie a vyjměte ji z příhrádky.

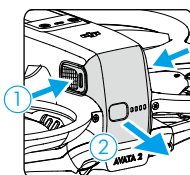



-
- ⚠**
- NEVKLÁDEJTE ani NEVYJÍMEJTE baterii, pokud je dron zapnutý.
 - Zkontrolujte, zda baterie při vložení cvakne. NEVZLÉTEJTE, pokud není baterie správně vložena, protože to může způsobit špatný kontakt mezi baterií a dronem a představovat nebezpečí. Ujistěte se, že je baterie bezpečně vložena.
-



Používání baterie

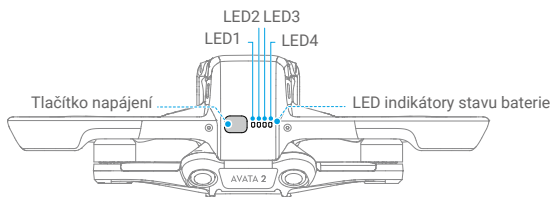































Kontrola stavu baterie

Jedním stisknutím tlačítka napájení můžete zkontrolovat aktuální stav nabití baterie.



 Indikátory stavu baterie zobrazují úroveň nabití baterie během nabíjení a vybíjení. Níže jsou definovány stavy LED indikátorů:

-  LED svítí.
-  LED bliká.
-  LED nesvítí.

LED1	LED2	LED3	LED4	Stav baterie
				88%-100%
				76%-87%
				63%-75%
				51%-62%
				38%-50%
				26%-37%
				13%-25%
				0%-12%









Zapnutí/vypnutí

Stiskněte jednou tlačítko napájení a poté stiskněte a podržte po dobu dvou vteřin pro zapnutí nebo vypnutí dronu. Když je dron zapnutý, indikátory stavu baterie zobrazují stav nabití baterie. Když je dron vypnutý, indikátory stavu baterie zhasnou.

Aktualizace firmwaru

Pokud je zapotřebí aktualizovat další baterii, vložte ji do dronu a zapněte je. V brýlích se zobrazí výzva k aktualizaci baterie. Dbejte na to, abyste baterii aktualizovali před vzletem.

V následující tabulce jsou uvedeny informace o baterii během procesu aktualizace a odpovídající vzory blikání LED indikátorů.

Vzor blikání				Informace
LED1	LED2	LED3	LED4	
				Aktualizace firmwaru baterie
				Aktualizace firmwaru se nezdařila

-  Pokud se aktualizace nezdaří, znovu vložte baterii do dronu, zapněte ho a zkuste provést aktualizaci firmwaru pomocí aplikace DJI Assistant 2 (řada spotřebitelských dronů). Další informace naleznete v části Aktualizace firmwaru.

Nabíjení baterie

Před každým použitím baterii plně nabijte. Doporučujeme používat nabíjecí zařízení dodávaná společností DJI, například DJI Avata 2 Two-Way Charging Hub, DJI 65W Portable Charger nebo jiné USB Power Delivery nabíječky. DJI Avata 2 Two-Way Charging Hub a DJI 65W Portable Charger jsou doplňkovým příslušenstvím. Další informace naleznete v oficiálním internetovém obchodě DJI.



- Při nabíjení baterie vložené v dronu je maximální podporovaný nabíjecí výkon 30 W.
-

Používání nabíječky

1. Zkontrolujte, zda je baterie v dronu správně vložena.
 2. Připojte nabíječku ke zdroji střídavého proudu (100-240 V, 50/60 Hz; v případě potřeby použijte napájecí adaptér).
 3. Připojte nabíječku k nabíjecímu portu v dronu.
 4. Během nabíjení se na LED indikátorech zobrazuje aktuální stav nabití baterie.
 5. Baterie je plně nabitá, když všechny LED indikátory úrovně nabití baterie nesvítí. Po úplném nabití baterie nabíječku odpojte.
-



- Baterii nelze nabíjet, pokud je dron zapnutý.
-

Používání nabíjecího hubu



Podívejte se na níže uvedený odkaz a zhlédněte výuková videa související s DJI Avata 2 Two-Way Charging Hub.



<https://s.dji.com/guide77>

Při použití s kompatibilní nabíječkou může DJI Avata 2 Two-Way Charging Hub nabíjet až tři DJI Avata 2 Intelligent Flight Batteries postupně od nejvyšší po nejnižší úroveň nabití. Po vložení inteligentních letových baterií může nabíjecí hub napájet externí zařízení přes port USB-C, například dálkový ovladač nebo mobilní telefon. Nabíjecí hub může také využít funkci akumulace energie a přenést zbývající energii z více baterií s nízkým stavem baterie do baterie s nejvyšší zbývající úrovní nabití baterie.

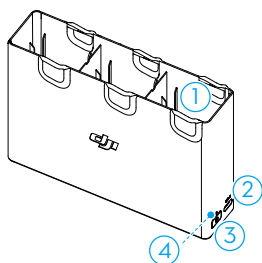

1. Port baterie
2. USB-C port
3. Funkční tlačítko
4. Stavový LED indikátor

- ⚠️
- Při použití nabíjecího hubu k nabíjení inteligentních letových baterií doporučujeme použít DJI 65W Portable Charger nebo USB Power Delivery nabíječku. Při použití s DJI 65W Portable Charger dokáže nabíjecí hub plně nabít jednu inteligentní letovou baterii přibližně za 45 minut.
 - Nabíjecí hub je kompatibilní pouze s inteligentní letovou baterií BWX520-2150-14.76. Nabíjecí hub **NEPOUŽÍVEJTE** s jinými modely baterií.
 - Při nabíjení externího zařízení nebo akumulaci energie umístěte nabíjecí hub na rovný, stabilní povrch s dobrou ventilací. Ujistěte se, že je zařízení řádně izolováno, abyste zabránili nebezpečí požáru.
 - **NEDOTÝKEJTE** se kovových svorek na portech baterie. Pokud jsou na kovových svorkách patrné nějaké nečistoty, očistěte je čistým suchým hadříkem.
 - Dbejte na to, abyste vybité baterie včas nabíli. Doporučujeme ukládat baterie do nabíjecího hubu.

Nabíjení inteligentních letových baterií

1. Vložte baterie do nabíjecího hubu, dokud nezapadnou na své místo.
2. Připojte nabíjecí hub k zásuvce pomocí nabíječky USB-C. Nejprve se nabije nejvíce nabitá inteligentní letová baterie a poté se postupně nabije zbytek baterií podle jejich stavu baterie. Během nabíjení indikuje stavový LED indikátor stav nabití baterie. Další informace o vzorech blikání stavového LED indikátoru naleznete v části Popisy stavových LED indikátorů. Stisknutím funkčního tlačítka zkontrolujete stav nabití vložených baterií.
3. Po nabití je možné baterii uložit do nabíjecího hubu. Pro použití vyjměte baterii z nabíjecího hubu.

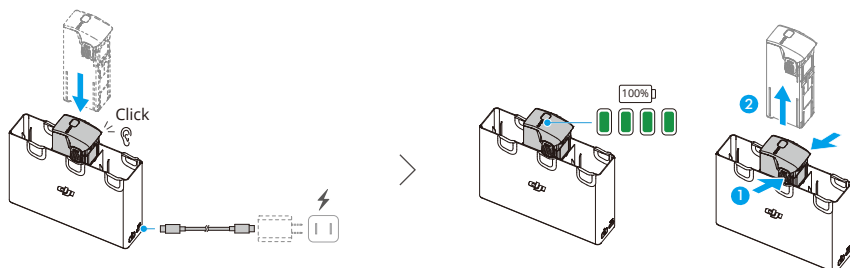

Použití nabíjecího hubu jako powerbanky

1. Vložte inteligentní letovou baterii do nabíjecího hubu. Připojte externí zařízení přes USB-C port, například mobilní telefon nebo dálkový ovladač.
2. Nejprve se vybijí nejméně nabitá baterie a poté se postupně vybíjí zbývající baterie. Chcete-li nabíjení externího zařízení ukončit, odpojte externí zařízení od nabíjecího hubu.



- Pokud je zbývající stav baterie nižší než 7 %, baterie nemůže nabíjet externí zařízení.
 - Press the function button to activate charging if charging does not start automatically.
-

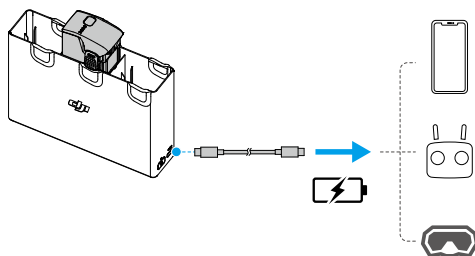

Akumulace energie

1. Vložte do nabíjecího hubu více než jednu baterii a stiskněte a podržte funkční tlačítko, dokud se stavový indikátor nerozsvítí zeleně. Když stavový LED indikátor nabíjecího hubu pulzuje zeleně, dochází k přenosu energie z baterie s nejnižším stavem baterie do baterie s nejvyšším stavem nabití baterie.
2. Chcete-li zastavit akumulaci energie, stiskněte a podržte funkční tlačítko, dokud se stavový LED indikátor nerozsvítí žlutě. Po zastavení akumulace energie stisknutím funkčního tlačítka můžete zkontrolovat úroveň nabití baterií.



- Akumulace energie se automaticky ukončí v následujících situacích:
 - a. Baterie, která přijímá energii, je plně nabitá, nebo je energie výstupní baterie nižší než 5 %.
 - b. K nabíjecímu hubu je připojena nabíječka nebo externí zařízení nebo je do nabíjecího hubu vložena či z něj vyjmuta jakákoliv baterie během akumulace energie.
 - c. Akumulace energie je přerušena na více než 15 minut z důvodu neobvyklé teploty baterie.
 - Po akumulaci energie nabijte nejméně nabitou baterii co nejdříve, aby nedošlo k jejímu nadměrnému vybití.
-

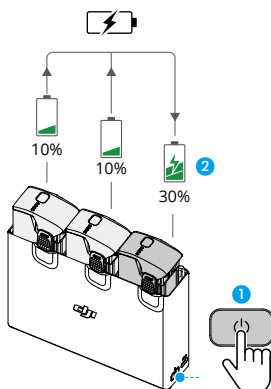

Popisy stavů LED indikátoru

Vzor blikání	Popis	
	Svíí žlutě	Nabíjecí hub není v činnosti
	Pulzuje zeleně	Nabíjení baterie nebo akumulace energie
	Svíí zeleně	Všechny baterie jsou plně nabitě nebo napájejí externí zařízení.
	Bliká žlutě	Teplota baterie je příliš nízká nebo příliš vysoká (není nutná žádná další operace).
	Svíí červeně	Chyba napájení nebo baterie (vyjměte a znovu vložte baterie nebo odpojte a zapojte nabíječku).

Ochranné mechanismy baterie

LED indikátory stavu baterie mohou zobrazovat oznámení o ochraně baterie způsobené abnormálními podmínkami nabíjení.

Ochranné mechanismy baterie					
LED1	LED2	LED3	LED4	Vzor blikání	Stav
				LED2 bliká dvakrát za vteřinu	Detekován nadproud
				LED2 bliká třikrát za vteřinu	Detekován zkrat
				LED3 bliká dvakrát za vteřinu	Detekováno přebití
				LED3 bliká třikrát za vteřinu	Detekováno přepětí nabíječky
				LED4 bliká dvakrát za vteřinu	Teplota nabíjení je příliš nízká
				LED4 bliká třikrát za vteřinu	Teplota nabíjení je příliš vysoká

Pokud dojde k aktivaci některého z ochranných mechanismů baterie, odpojte nabíječku od sítě a znovu ji zapojte, abyste obnovili nabíjení. Pokud je teplota nabíjení neobvyklá, počkejte, až se vrátí do normálu. Nabíjení baterie se automaticky obnoví, aniž by bylo nutné nabíječku odpojit a znovu zapojit.

Gimbal a kamera

Profil gimbalu

Gimbal dronu stabilizuje kameru a umožňuje uživatěům pořizovat jasné a stabilní fotografie a videa při vysoké rychlosti letu.

Úhel gimbalu

Rozsah náklonu gimbalu je -85° až 80° . K ovládnání náklonu kamery použijte zařízení dálkového ovladače.

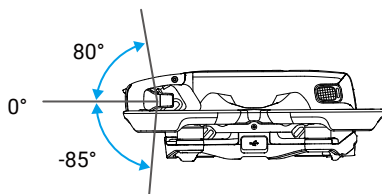

Režim gimbalu

Režim gimbalu se přepne automaticky podle letového režimu.

Režim Normal/Sport: Gimbal je v režimu stabilizace polohy. Úhel sklonu gimbalu zůstává stabilní vzhledem k vodorovné rovině, což je vhodné pro pořizování stabilních snímků.

Režim Manual: Gimbal je v uzamčeném režimu. Úhel sklonu gimbalu zůstává stabilní vzhledem k tělu dronu.



- Před vzletem se ujistěte, že na gimbalu nejsou žádné nálepky nebo předměty. Po zapnutí dronu na gimbal NEKLEPEJTE ani do něj nebouchejte. S dronem vzleťte z otevřeného prostoru s rovným povrchem, abyste zajistili ochranu gimbalu.
 - Přesné prvky gimbalu mohou být poškozeny při kolizi nebo nárazu, což může způsobit abnormální funkci gimbalu. Dbejte na to, abyste gimbal chránili před poškozením.
 - Nedovoďte, aby se na gimbal dostal prach nebo písek, zejména do motorů gimbalu.
 - K chybě motorů gimbalu může dojít, pokud se dron nachází na nerovném povrchu, gimbal je zakrytý nebo dojde k nárazu či srážce.
 - Po zapnutí dronu na gimbal NEPOUŽÍVEJTE větší sílu.
-



- Ke gimbalu NEPŘIDÁVEJTE žádné další užitečné zatížení kromě oficiálního příslušenství, protože to může způsobit abnormální funkci gimbalu nebo dokonce vést k trvalému poškození motoru.
- Před zapnutím dronu nezapomeňte sundat ochranný kryt gimbalu. Ujistěte se, že jste nasadili chránič gimbalu, když dron nepoužíváte.
- Při letu v husté mlze nebo v mracích může gimbal navlhnout, což může vést k dočasné poruše. Jakmile gimbal vyschne, obnoví se jeho plná funkčnost.

Varování

1. Aby nedošlo k poškození senzoru, nevystavujte objektiv kamery působení laserových paprsků, například při laserové show, ani nemiřte delší dobu na zdroje intenzivního světla, například na slunce za jasného dne.
2. Ujistěte se, že teplota a vlhkost jsou během používání a skladování v rozmezí vhodném pro kameru.
3. K čištění objektivu použijte čistič objektivu, aby nedošlo k jeho poškození nebo zhoršení kvality obrazu.
4. NEZAKRÝVEJTE žádné větrací otvory na kameře, protože vzniklé teplo může poškodit zařízení nebo způsobit poranění uživatele.
5. Pokud pro následné zpracování nahraných videí používáte offline stabilizační software, jako je například Gyroflow, nezapomeňte při nahrávání vypnout EIS a nastavit FOV kamery v brýlích na možnost Wide.
6. Kamery nemusí správně zaostřovat v následujících situacích:
 - a. Snímání tmavých objektů v dálce.
 - b. Snímání objektů s opakujícími se stejnými vzory a texturami nebo objektů bez zřetelných vzorů a textur.
 - c. Snímání lesklých nebo reflexních objektů (například pouliční osvětlení a sklo).
 - d. Snímání blikajících objektů.
 - e. Snímání rychle se pohybujících objektů.
 - f. Když se dron nebo gimbal rychle pohybuje.
 - g. Snímání objektů s různým rozsahem vzdáleností zaostření.

Ukládání a export záběrů

Ukládání záběrů

Dron je vybaven 46GB interní paměti. Fotografie a videa lze ukládat do interní paměti dronu, pokud není k dispozici microSD karta. Dron podporuje použití microSD karty pro ukládání fotografií a videí. Kvůli vysokým rychlostem čtení a zápisu, které jsou nezbytné pro video data ve vysokém rozlišení, je vyžadována microSD karta UHS-I Speed Grade 3 nebo vyšší. Další informace o doporučených microSD kartách naleznete ve specifikacích.

Pro ukládání velkého objemu dat doporučujeme použít microSD kartu.



- Fotografie a videa pořízená dronem si můžete prohlédnout. Vložte microSD kartu dronu do slotu microSD karty v brýlích.



- NEVYNDAVEJTE microSD kartu z dronu, pokud je zapnutý nebo pokud pořizujete fotografie či videa. Jinak může dojít k poškození microSD karty.
- Před použitím zkontrolujte nastavení kamery a ujistěte se, že je správně nakonfigurována.
- Před pořízením důležitých fotografií nebo videí pořiďte několik snímků a vyzkoušejte, zda kamera funguje správně.
- Ujistěte se, že je dron správně vypnutý. V opačném případě se parametry kamery neuloží a případná nahraná videa mohou být ovlivněna. Společnost DJI nenese odpovědnost za ztráty vzniklé v důsledku pořízení fotografie nebo videa zaznamenaných způsobem, který není strojově čitelný.
- Výkon interní paměti se může po delší době používání snížit. Při přenosu a formátování dat postupujte podle pokynů v brýlích, abyste zajistili dobrý výkon interního úložiště.

Export záběrů

K exportu záznamu do mobilního zařízení použijte QuickTransfer. Další informace naleznete v části QuickTransfer.

1. Připojte dron k počítači pomocí datového kabelu, exportujte záznam z interního úložiště dronu nebo z microSD karty umístěné v dronu. Během procesu exportu není nutné, aby byl dron zapnutý.
2. Vyndejte microSD kartu z dronu, vložte ji do čtečky karet a exportujte záznam z microSD karty přes čtečku karet.

QuickTransfer

Dron je možné připojit k mobilním zařízením přímo přes Wi-Fi, což uživatelům umožňuje stahovat fotografie a videa z dronu do mobilního zařízení prostřednictvím aplikace DJI Fly vysokou rychlostí.

Při exportu záběrů pomocí nástroje QuickTransfer postupujte podle následujících kroků:

1. Zapněte dron a počkejte, dokud nebudou dokončeny autodiagnostické testy.
2. Povolte v mobilním zařízení Bluetooth, Wi-Fi a polohové služby.
3. Otevřete aplikaci DJI Fly, klepněte na QuickTransfer v levém dolním rohu domovské obrazovky a **1**, vyberte dron, který chcete připojit. Při prvním připojení aplikace DJI Fly k dronu stiskněte a podržte tlačítko napájení po dobu dvou vteřin poté, co se v aplikaci zobrazí výzva. LED indikátory stavu baterie začnou blikat směrem zevnitř ven a poté zůstanou svítit. Aplikace DJI Fly vyzve uživatele, aby se rozhodl, zda se má připojit k dronu, nebo ne.
4. Po úspěšném připojení jsou soubory v dronu přístupné a je možné je stahovat vysokou rychlostí.



- Po připojení dronu k DJI Fly pomocí QuickTransfer se dron odpojí od brýlí a dálkového ovladače. Připojení se automaticky obnoví po ukončení funkce QuickTransfer. Pokud dojde k nestandardnímu ukončení aplikace DJI Fly, připojení je možné automaticky obnovit až po restartování dronu.



- Maximální rychlosti stahování lze dosáhnout pouze v zemích a oblastech, kde je frekvence 5,8 GHz povolena zákony a předpisy, při použití zařízení, která podporují frekvenční pásmo 5,8 GHz a připojení Wi-Fi, a v prostředí bez rušení nebo překážek. Pokud frekvence 5,8 GHz není místními předpisy povolena (například v Japonsku) nebo mobilní zařízení uživatele nepodporuje frekvenční pásmo 5,8 GHz nebo je v prostředí silné rušení, pak funkce QuickTransfer použije frekvenční pásmo 2,4 GHz a její maximální rychlost stahování bude výrazně nižší.
 - Funkci QuickTransfer používejte v nerušeném prostředí bez rušení a v dostatečné vzdálenosti od zdrojů rušení, jako jsou bezdrátové routery, Bluetooth reproduktory nebo sluchátka.
 - **NEMAČKEJTE** tlačítko napájení dronu po dlouhou dobu nebo se vyhněte spuštění procesu propojení.
-

DJI Goggles 3

DJI Goggles 3

DJI Goggles 3 jsou vybaveny dvěma vysoce výkonnými obrazovkami a přenosem obrazu s velmi nízkou latencí pro použití s DJI drony, což umožňuje letecký zážitek z pohledu první osoby (FPV) v reálném čase. DJI Goggles 3 podporují funkci Head Tracking. Díky této funkci lze dron a gimbal ovládat pomocí pohybů hlavy. Při použití s dálkovým ovladačem DJI Motion Controller 3 mohou uživatelé libovolně ovládat dron a kameru s gimbalem a vyhovět tak svým potřebám při natáčení v různých scénářích.

Pro zajištění většího pohodlí brýle umožňují nastavení dioptrií, takže při používání nejsou potřeba dioptrické brýle. Na přední straně brýlí jsou umístěny dvě kamery, které uživatelům umožňují sledovat okolní prostředí prostřednictvím funkce Real View, aniž by museli brýle sundávat. Tyto brýle umožňují také sdílení živého náhledu do mobilního zařízení prostřednictvím Wi-Fi.

Ovládání brýlí

Tlačítka

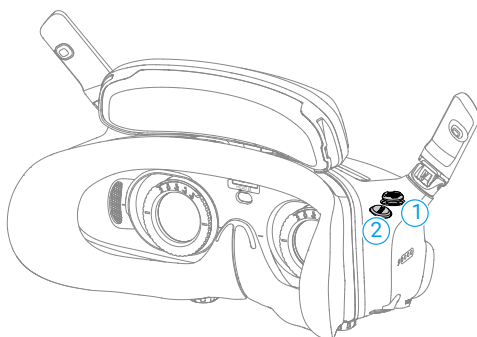

1. 5D tlačítko

Stisknutím nebo stlačením tlačítka směrem doprava otevřete nabídku v pohledu FPV brýlí.

Stisknutím směrem dopředu otevřete panel nastavení kamery a stisknutím směrem dozadu otevřete nabídku zástupců.

Po otevření panelu nastavení stisknutím můžete procházet nabídku nebo upravovat hodnotu parametru. Stisknutím potvrdíte výběr.

2. Tlačítko zpět

Stisknutím se vrátíte do předchozí nabídky nebo ukončíte aktuální zobrazení.

AR kurzor

Před vzletem nebo při použití tlačítka zámku pro spuštění vznášení dronu mohou uživatelé používat AR kurzor (bílá čára s kruhem na konci) pro interakci s obrazovkou brýlí.



- AR kurzor nemůže správně fungovat při použití na pohybuující se objekty, jako jsou například automobily a lodě.
-

Opětovné vycentrování kurzoru

Pokud se kurzor na obrazovce brýlí nezobrazuje, podržte dálkový ovladač tak, jak je znázorněno níže, a poté stiskněte a podržte volič na levé straně dálkového ovladače, abyste kurzor znovu vycentrovali.

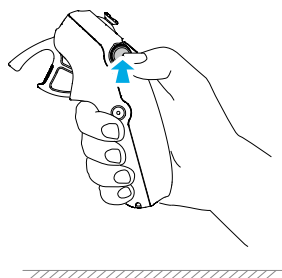

Pokud kurzor i přesto nelze najít, naklánějte dálkový ovladač směrem nahoru nebo dolů, dokud se kurzor na obrazovce neobjeví.

Ovládání nabídky

- Pomocí dálkového ovladače přesuňte kurzor na šipku na levé straně obrazovky. Jemně stiskněte páčku plynu do první pozice, poté se kurzor zmenší a otevře se nabídka.

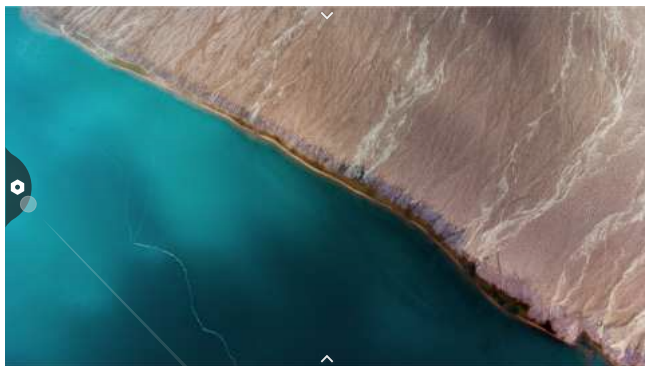

Pomocí joysticku na dálkovém ovladači se můžete v nabídce posouvat směrem nahoru nebo dolů.

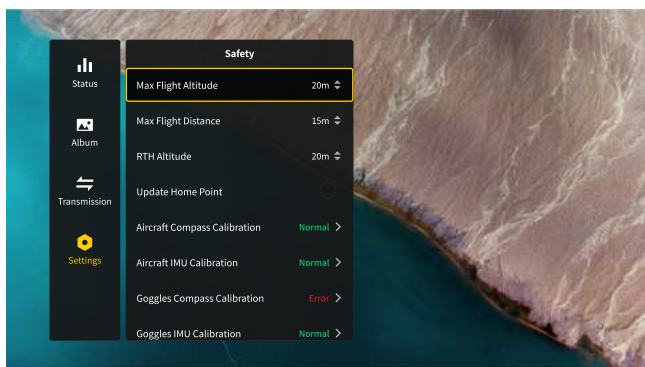
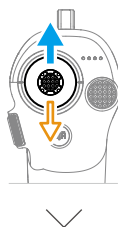

Chcete-li nabídku opustit nebo se vrátit do předchozí nabídky, stiskněte páčku plynu dopředu nebo jemně stiskněte páčku plynu, když je kurzor na libovolném prázdném místě na obrazovce.

- Přesuňte kurzor na šipku v horní části obrazovky, stisknutím akcelerátoru vstupte do nabídky zástupců a nakonfigurujte nastavení, například Nahrávání nebo Rozšířené zobrazení.

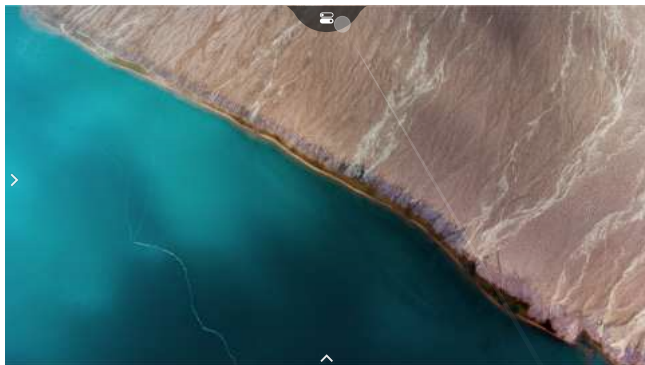

- Přesuňte kurzor na šipku ve spodní části obrazovky, stiskněte akcelerátor pro vstup do nastavení kamery a nakonfigurujte nastavení parametrů kamery dronu.

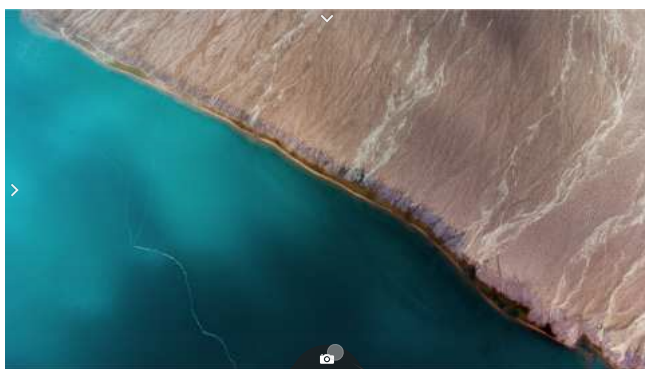

Ovládání přehrávání videa

Při prohlížení fotografií nebo videí uložených na microSD kartě brýlí lze kurzor použít k ovládání přehrávání nebo k provádění dalších operací, jako jsou např.:

- Stisknutím páčky plynu přehrávání pozastavíte nebo v něm můžete pokračovat, posunutím páčky plynu směrem dopředu přehrávání ukončíte.
- Posouváním kurzoru směrem doleva nebo doprava při současném stisknutí páčky plynu směrem dolů můžete upravit ukazatel postupu.
- Přesuňte kurzor na šipku v horní části obrazovky, stisknutím páčky plynu dolů vstoupíte do nastavení přehrávání a upravíte jas obrazovky nebo hlasitost.

Obrazovka brýlí

FPV pohled



1. Ukazatel směru letu

Při ovládnání dronu pomocí dálkového ovladače označuje kružnice směr, kterým dron letí.

2. Informace o úložišti

Zobrazuje zbývající kapacitu úložiště dronu nebo brýlí.

3. Posuvník gimbalu

Zobrazuje úhel náklonu gimbalu.

4. Výzvy

Zobrazuje oznámení a informace, například o použití nového režimu nebo o vybité baterii.

5. Stav baterie brýlí

Zobrazuje stav baterie brýlí.

6. Stav GNSS

Zobrazuje aktuální sílu GNSS signálu dronu.

Pokud zařízení delší dobu nepoužíváte, může vyhledávání GNSS signálu trvat déle než obvykle. Pokud nedochází k rušení signálu, trvá vyhledání GNSS signálu při zapnutí a vypnutí v krátkém časovém úseku přibližně 20 vteřin. Pokud má ikona bílou barvu, je GNSS signál silný.

Pokud má ikona oranžovou barvu, je GNSS signál slabý. Pokud má ikona červenou barvu, je GNSS signál extrémně slabý.

7. Přenosová rychlost videa

Zobrazí aktuální přenosovou rychlost videa v živém náhledu.

8. Dálkový ovladač a síla signálu přenosu obrazu

Zobrazuje sílu signálu mezi dronem a dálkovým ovladačem a sílu signálu pro přenos obrazu mezi dronem a brýlemi.

9. Zbývající doba letu

Zobrazuje zbývající dobu letu dronu.

10. Stav baterie dronu

11. Vzdálenost od země

Zobrazuje informace o aktuální výšce dronu od země, pokud je dron ve výšce nižší než 10 m nad zemí.

12. Letová telemetrie

Zobrazuje horizontální vzdálenost (D) mezi dronem a výchozím bodem, výšku (H) od výchozího bodu, horizontální rychlost dronu a vertikální rychlost dronu.

13. Letové režimy

Zobrazuje aktuální letový režim.

14. Výchozí bod

Udává relativní polohu výchozího bodu.

Nabídka zástupců

Posunutím 5D tlačítka směrem dozadu otevřete nabídku zástupců v FPV zobrazení a získáte přístup k rychlým ovládacím prvkům následujících funkcí:

- Pořízení fotografie nebo spuštění/zastavení nahrávání
- Zapnutí/vypnutí rozšířeného zobrazení
- Zapnutí/vypnutí funkce Head Tracking
- Zapnutí/vypnutí sdílení živého náhledu do mobilního zařízení přes Wi-Fi
- Zapnutí/vypnutí funkce Easy ACRO
- Zapnutí/vypnutí funkce odmlžování brýlí
- Nastavení jasu

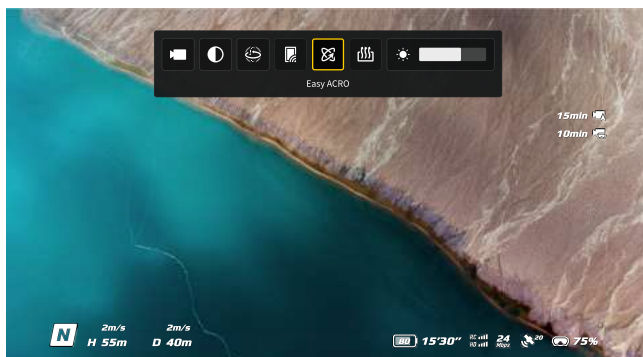
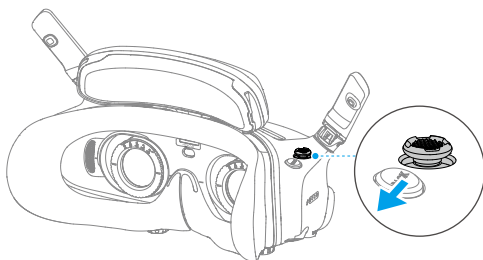

Nastavení kamery

Posunutím tlačítka 5D směrem dopředu v FPV zobrazení otevřete panel nastavení kamery a změňte parametry související s kamerou.

Na panelu parametrů můžete posunutím tlačítka směrem doprava zobrazit a nastavit další parametry.

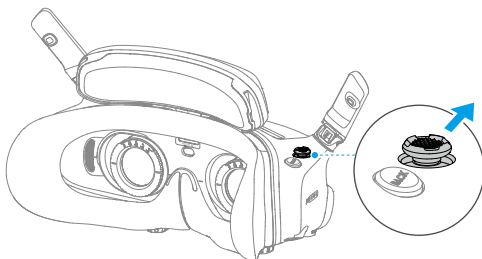

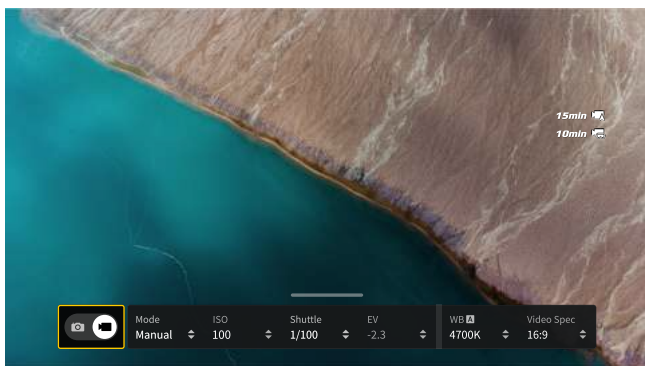

Menu brýlí

Stisknutím tlačítka 5D nebo jeho posunutím směrem doprava otevřete nabídku v FPV zobrazení.

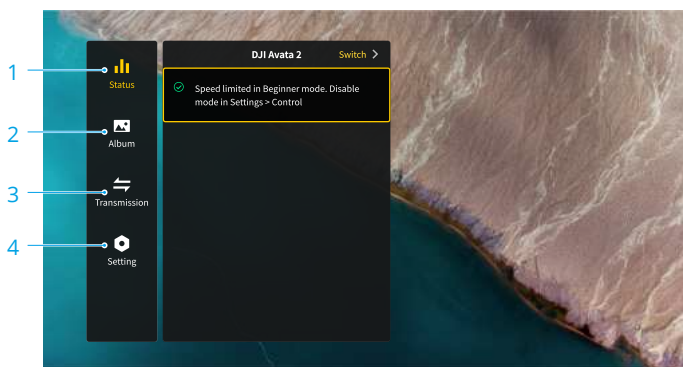
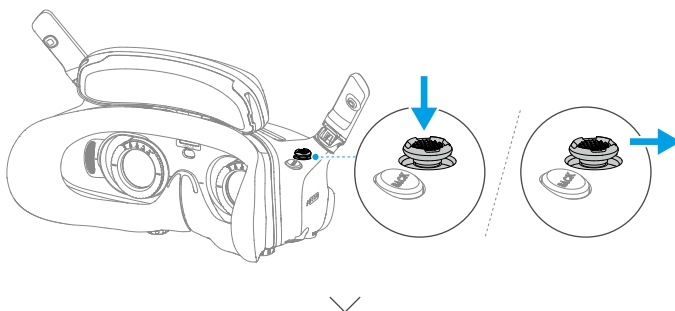

1. Stav

- Zobrazuje model používaného dronu a podrobné informace o aktuálních výstrahách.
- Ke změně dronu použijte funkci přepínače v pravém horním rohu.

2. Album

Zobrazuje fotografie nebo videa uložená na microSD kartě brýlí. Pro náhled vyberte libovolný soubor.

3. Přenos

Nabídka přenosu má podnabídku Pilot a Audience.

- Režim přenosu videa pro aktuální zařízení je možné nastavit v podnabídce Pilot, která zahrnuje mimo jiné následující možnosti:
 - a) Zapněte nebo vypněte režim vysílání. Při zapnutém režimu vysílání se zobrazí číslo zařízení, aby ostatní zařízení mohla zařízení najít a vstoupit do daného kanálu a zobrazit si živý náhled letu.
 - b) Vypnutí režimu Focus nebo nastavení na automatický režim.
 - c) Nastavení režimu kanálu na automatický nebo manuální. Doporučujeme zvolit automatický režim, aby se přenos videa automaticky přepínal mezi různými frekvenčními pásmy a vybral kanál s nejlepším signálem.
 - d) Nastavení frekvenčního pásma. Pokud je režim kanálu nastaven na manuální, lze vybrat buď 2,4, nebo 5,8 GHz.
 - e) Nastavení šířky pásma přenosu videa. Počet dostupných kanálů se liší podle šířky pásma. Kanál s nejlepší silou signálu lze vybrat manuálně. Čím vyšší je dostupná šířka pásma, tím vyšší je rychlost přenosu videa a lepší kvalita obrazu. Bude však také vyšší pravděpodobnost bezdrátového rušení a množství zařízení, které lze připojit, bude omezenější. Chcete-li se vyhnout rušení v rámci soutěže pro více hráčů, zvolte pevnou šířku pásma a kanál manuálně.
- Pokud některé blízké zařízení pro přenos videa zapne režim vysílání, lze toto zařízení a sílu jeho signálu zobrazit v podnabídce Audience. Výběrem kanálu zobrazíte živý náhled letu.

4. Nastavení

- Bezpečnost
 - a) Nastavte bezpečnostní konfigurace, jako je maximální výška letu, maximální vzdálenost letu a výška RTH. Uživatelé mohou také aktualizovat výchozí bod a zobrazit stav IMU a kompasu dronu nebo brýlí a v případě potřeby provést jejich kalibraci.
 - b) Zobrazení kamery před ztrátou signálu pomáhá zjistit polohu dronu na zemi pomocí videa dronu z mezipaměti pořízeného 30 vteřin před ztrátou signálu. Pokud má dron stále signál a je napájen z baterie, zapněte funkci ESC beeping, abyste mohli lokalizovat dron pomocí pípání, které bude dron vydávat.
 - c) Pokročilá bezpečnostní nastavení zahrnují následující možnosti:
 - Akce při ztrátě signálu dronu: Při ztrátě signálu dálkového ovladače lze chování dronu nastavit na vznášení, přistání nebo RTH.
 - Nouzové zastavení vrtulí (ve výchozím nastavení vypnuto): Pokud je tato funkce povolena, lze motory dronu kdykoliv během letu zastavit, jakmile uživatel čtyřikrát

stiskne tlačítko zámku dálkového ovladače pohybu. Pokud je přepínač vypnutý, lze motory touto funkcí zastavit pouze v případě nouze, například pokud dojde ke kolizi, motor se zastaví, dron se ve vzduchu převrátí nebo se dron vymkne kontrole a bude rychle stoupat nebo klesat.



- Zastavení motorů uprostřed letu způsobí pád dronu. Buďte opatrní.
-

- Ovládání
 - a) Konfigurace funkcí dálkového ovladače, jako je nastavení režimu ovládací páčky, přizpůsobitelných tlačítek a kalibrace IMU a kompasu.
 - b) Podívejte se do uživatelské příručky k dálkovému ovladači, přepněte Handedness, nastavte Gain Tuning nebo proveďte kalibraci dálkového ovladače.
 - c) Zkalibrujte gimbal, nastavte rychlost náklonu gimbalu, nastavte jednotku nebo použijte režim Turtle k otočení převráceného dronu do svislé polohy (režim Turtle je podporován pouze některými modely dronů).
 - d) Podívejte se na výukový tutoriál brýlí.
- Kamera
 - a) Nastavte poměr stran, kvalitu videa, formát videa, mřížky, zařízení pro ukládání, naformátujte SD kartu atd.



- Po formátování není možné obnovit data. Buďte opatrní.
-

- b) Pokročilá nastavení kamery:
 - Nastavte si zařízení pro nahrávání, parametry související s obrazovkou, zapněte nebo vypněte automatické nahrávání při vzletu atd.
 - Nahrávání zobrazení kamery (ve výchozím nastavení zapnuto): Pokud je vypnuto, záznam obrazovky brýlí nebude obsahovat OSD prvky.
 - c) Výběrem možnosti Reset Camera Parameters (Obnovit parametry kamery) obnovíte všechna výchozí nastavení kamery.
- Displej
 - a) Upravte jas displeje, měřítko zobrazení a zobrazte nebo skryjte výchozí bod.
 - b) Goggles Defog (Odměňování brýlí): Pokud je tato funkce povolena, chladicí ventilátor bude pracovat vysokou rychlostí, aby se snížilo zamířování čoček.
 - c) Možnost nastavení zobrazení Real View.
 - Informace o zařízení
 - a) Můžete si zobrazit informace o zařízení, například sériové číslo, firmware brýlí a propojená zařízení.
 - b) Nastavení jazyka systému.
 - c) Kabelové připojení OTG: V tomto režimu lze brýle připojit k počítači pomocí kabelu USB-C pro rychlé nabíjení.
 - d) Zobrazení informací o shodě s předpisy.
 - e) Obnovení výchozího nastavení brýlí a připojených zařízení.
 - f) Vymazání všech dat v zařízení: Vymažou se všechna uživatelská data vytvořená během používání a uložena v dronu.

Ukládání a export záběrů z brýlí

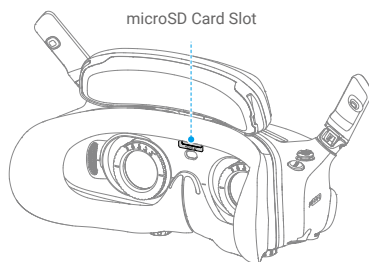

Ukládání záběrů

Brýle podporují vložení microSD karty. Pokud je po vložení microSD karty nastaveno nahrávání dronem i brýlemi, zatímco dron nahrává video, budou brýle současně nahrávat živý náhled letu zobrazený na obrazovce a ukládat jej na microSD kartu brýlí.

Export záběrů

Chcete-li exportovat nahrané záběry, postupujte podle následujících kroků:

1. Zapněte brýle.
2. Připojte USB-C port brýlí k počítači pomocí kabelu USB-A na USB-C a podle pokynů na obrazovce exportujte záznam.

-
-  • Pokud jsou brýle připojeny k počítači pomocí rychlého nabíjecího kabelu USB-C, přejděte do nabídky brýlí, vyberte Settings (Nastavení) > About (O brýlích) a vstupte do režimu OTG Wired Connection (OTG kabelové připojení), abyste mohli exportovat záběry.
-

Záznam obrazovky ve výchozím nastavení zahrnuje prvky OSD. Chcete-li nahrávat obrazovku bez prvků OSD, změňte nastavení tak, jak je uvedeno níže:

1. Otevřete nabídku brýlí.
2. Vyberte Settings (Nastavení) > Camera (Kamera) > Advanced Camera Settings (Pokročilá nastavení kamery) a vyberte funkci Camera View Recording (Záznam pohledu kamery).

Formátování SD karty

Chcete-li microSD kartu naformátovat, postupujte podle níže uvedených kroků:

1. Otevřete nabídku brýlí.
2. Vyberte Settings (Nastavení) > Camera (Kamera) > Format (Formát).
3. Vyberte úložné zařízení, které chcete naformátovat, a podle pokynů na obrazovce dokončete postup.

-
-  • Po provedení formátování nelze data obnovit. Buďte opatrní.
-

Real View PiP

DJI Goggles 3 jsou vybaveny binokulárními kamerami, aby uživatelé mohli sledovat okolní prostředí, aniž by museli sundat brýle.

Dvakrát poklepejte na pravou stranu brýlí nebo dvakrát stiskněte volič dálkového ovladače, abyste přešli do režimu Real View.

Stejnou akci proveďte znovu pro ukončení a návrat do živého náhledu letu.

Vstupte do nabídky brýlí, vyberte Settings (Nastavení) > Display (Displej) a poté můžete Real View (Skutečné zobrazení) nastavit na 2D nebo 3D. 3D přinese více pohlcující trojrozměrné reálné zobrazení. Vyberte si podle svých osobních preferencí.

Real View PiP

Při použití brýlí a dronu podporuje Real View živý náhled letu v reálném čase.

1. Vstupte do nabídky brýlí, vyberte Settings (Nastavení) > Display (Zobrazení) a zapněte Real View PiP.
2. Dvakrát poklepejte na pravou stranu brýlí nebo dvakrát stiskněte dálkový ovladač pohybu, v levém horním rohu skutečného zobrazení se zobrazí živý náhled letu. Na obrazovce brýlí se současně zobrazí vaše reálné okolí a přenos videa z dronu.



- Pokud je reálné zobrazení nastaveno na 3D, nelze na obrazovce současně zobrazit živý náhled letu.
-

Sdílení živého náhledu

DJI Goggles 3 mohou sdílet živý náhled letu třemi různými způsoby.



- Zapněte dron, brýle a dálkový ovladač. Zkontrolujte, zda jsou všechna zařízení propojena.
-



- Před vzletem nebo při brzdění či vznášení dronu zapněte funkci sdílení živého náhledu, abyste předešli narušování práce pilota.
 - Brýle podporují připojení pouze k jednomu mobilnímu zařízení pro sdílení živého náhledu, a to buď bezdrátově, nebo pomocí kabelu.
 - Při připojení k mobilnímu zařízení se sdílení živého náhledu pozastaví, pokud se brýle přepnou do režimu Real View, a sdílení se obnoví, když se brýle přepnou zpět do režimu živého náhledu letu.
 - Při připojení k mobilnímu zařízení bude sdílení živého náhledu pozastaveno při prohlížení fotografií nebo videí v albu. Chcete-li sdílení obnovit, zavřete album.
-

Připojení k mobilnímu zařízení pomocí kabelu

1. Pro připojení mobilního zařízení k portu USB-C na brýlích se doporučuje použít vhodný datový kabel nebo dodaný kabel USB-C OTG.

2. Spusťte aplikaci DJI Fly a klepnutím na GO FLY v pravém dolním rohu obrazovky vstupte do živého náhledu.

Kabelové připojení k mobilnímu zařízení

1. Otevřete nabídku zástupců a vyberte možnost  Share Liveview to Mobile Device via Wi-Fi (Sdílet živý náhled do mobilního zařízení přes Wi-Fi).
2. Zapněte v mobilním zařízení Wi-Fi a Bluetooth a povolte v funkci Polohy.
3. Zapněte aplikaci DJI Fly, v rámečku na domovské stránce se objeví nové zařízení dostupné pro Wi-Fi připojení.
4. Klepněte na rámeček a vyberte brýle, které mají být připojeny.
5. Při prvním připojení aplikace DJI Fly k brýlím stiskněte a podržte tlačítko napájení na brýlích po dobu dvou vteřin, jakmile se zobrazí výzva. LED indikátory stavu baterie začnou blikat směrem zevnitř ven a poté se rozsvítí. DJI Fly v případě potřeby vyzve uživatele k připojení k brýlím. Vyberte možnost Join (Připojit).
6. Klepnutím na Watch Liveview (Sledovat živý náhled) získáte přístup k živému náhledu z brýlí.



- NEMAČKEJTE tlačítko napájení brýlí po delší dobu, aby nedošlo ke spuštění procesu propojení.
- Pokud je zapnuta funkce Share Liveview to Mobile Device via Wi-Fi (Sdílet živý náhled do mobilního zařízení přes Wi-Fi), kabelové připojení k mobilnímu zařízení není podporováno.
- V režimu bezdrátového připojení odpojte brýle od aktuálně připojeného mobilního zařízení před připojením brýlí k jinému novému mobilnímu zařízení pro sdílení živého náhledu.
- Pokud není frekvence 5,8 GHz povolena místními předpisy (například v Japonsku), nelze funkci Share Liveview to Mobile Device via Wi-Fi (Sdílet živý náhled do mobilního zařízení přes Wi-Fi) použít.

Vysílání do dalších brýlí

Režim vysílání je k dispozici pro sdílení živého náhledu do jiných brýlí, pokud jsou v blízkosti další brýle DJI Goggles 3.

1. Vstupte do nabídky brýlí, vyberte Transmission (Přenos) a vstupte do podnabídky Pilot.
2. Zapněte režim vysílání a zobrazí se číslo zařízení.
3. Na druhých brýlích DJI Goggles 3 vstupte do nabídky brýlí, vyberte Transmission (Vysílání) a vstupte do podnabídky Audience.
4. Pokud některý z blízkých modelů DJI Goggles 3 zapne režim Vysílání, zařízení a sílu jeho signálu lze zobrazit v podnabídce Audience. Výběrem čísla zařízení získáte přístup k živému náhledu. Přechodem do podnabídky Pilot opustíte sdílený živý náhled.

Panorama/3D video přehrávání

Brýle podporují přehrávání panoramatických videí a 3D videí, takže vám přinášejí pohlující zážitek při sledování.

1. Importujte panoramatická/3D videa na microSD kartu a vložte ji do brýlí.
2. Vstupte do nabídky brýlí a poté do nabídky Album a vyberte video soubor, který chcete přehrát.
3. Otevřete nabídku zástupců a vyberte 2D Display Switch Settings (Nastavení přepínače zobrazení 2D).
4. Nastavte režim zobrazení.
 - Pokud je video panoramatické, vyberte nejprve 2D a poté nastavte FOV na panorama.
 - Pokud je video 3D, nejprve vyberte režim 3D zobrazení podle formátu videa, poté vyberte FOV a zda chcete otočit doleva a doprava.
5. Po potvrzení výběru ukončete nabídku zástupců a panoramatické/3D video se přehraje na základě nastavení displeje.



- Další informace o podporovaných formátech videa naleznete ve specifikacích.
 - Brýle nemají reproduktor, ale lze k nim připojit sluchátka přes port USB-C. Podporovány jsou pouze sluchátka Type-C a sluchátkové adaptéry s integrovaným DAC (digitálně-analogovým konvertorem).
-

DJI Motion Controller

DJI Motion Controller

Ovládání

Zapnutí/vypnutí

Jedním stisknutím tlačítka napájení zkontrolujte aktuální stav baterie. Pokud je stav baterie příliš nízký, před použitím ji nabijte.

Jedním stisknutím a dalším stisknutím a podržením po dobu dvou vteřin dálkový ovladač zapnete nebo vypnete.

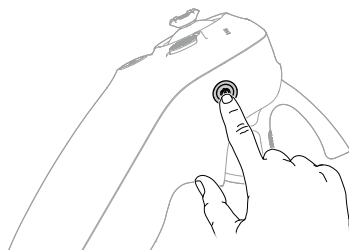

Nabíjení baterie

Pomocí USB-C kabelu připojte nabíječku k portu USB-C dálkového ovladače.

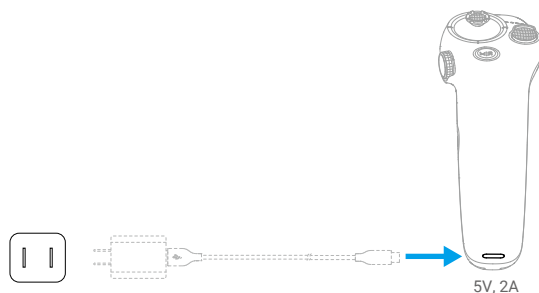

- Před každým letem dálkový ovladač plně nabijte. Dálkový ovladač vydá upozornění, když je jeho baterie vybitá.
 - Pro udržení dobrého stavu baterie ji alespoň jednou za tři měsíce plně nabijte.
-

Funkce tlačítek

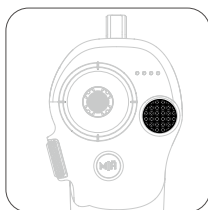

Tlačítko zámku

- **Vzlet:** Dvakrát stiskněte tlačítko pro spuštění motorů dronu a poté stiskněte a podržte tlačítko pro vzlet dronu. Dron vystoupá do výšky přibližně 1,2 m a začne se vznášet.
- **Přistání:** Chcete-li s dronem přistát a zastavit motory, stiskněte a podržte tlačítko.
- **Brdění:** Stisknutím tlačítka během letu dron zabrzdí a začne se vznášet na místě.



Joystick

- Pohybem směrem nahoru nebo dolů bude dron stoupat nebo klesat.
- Pohybem směrem vlevo nebo vpravo se dron bude pohybovat směrem vlevo nebo vpravo ve vodorovném směru.

Když je povolena funkce Easy ACRO, můžete pohybem joysticku provádět různé úkony Easy ACRO.

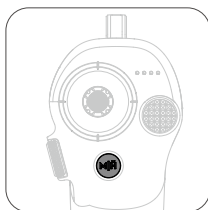

Tlačítko režimu

- Stisknutím tlačítka přepnete mezi režimem Normal a Sport.
- Stisknutím a podržením tlačítka zahájíte RTH. Když dron provádí RTH, stiskněte jednu tlačítko zámku pro zrušení RTH.



Volič

- Dvakrát stiskněte tlačítko pro přepnutí mezi živým náhledem letu a reálným náhledem v brýlích.
- Posunutím směrem nahoru nebo dolů nakloníte kameru před vzletem nebo během RTH a přistání.
- Posouváním voliče přepínáte mezi akcemi Easy ACRO, když je funkce Easy ACRO zapnuta.
- Stisknutím a podržením voliče můžete znovu nastavit kurzor na obrazovce, když používáte AR Kurzor.

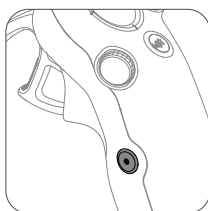

Tlačítko spouště/nahrávání

- **Jedno stisknutí:** Pořízení fotografie nebo spuštění či zastavení nahrávání.
- **Stisknutí a podržení:** Přepínání mezi režimem fotografování a nahrávání videa.

Akcelerátor

Akcelerátor slouží k ovládání orientace a zrychlení letadla. Při stisknutí akcelerátoru jsou dostupné dvě polohy zastavení. Jemně stiskněte akcelerátor, přičemž ucítíte patrný odpor, když akcelerátor dosáhne první polohy.



- Po jemném stisknutí akcelerátoru do první polohy můžete nastavit orientaci dronu nakloněním horní části dálkového ovladače směrem doleva nebo doprava. Upozorňujeme, že dron v této chvíli nepoletí dopředu.
- Stiskněte páčku plynu do první polohy, abyste letěli ve směru kruhu v brýlích. Stisknutím akcelerátoru směrem dopředu poletíte s dronem směrem dozadu. Větším tlakem v obou směrech zrychlíte.
- Pokud není páčka plynu stisknuta, dron se bude vznášet.

Optimální zóna přenosu

Signál mezi všemi zařízeními je nejspolehlivější, pokud je relativní vzdálenost mezi dálkovým ovladačem a brýlemi menší než 3 m.



- Doporučujeme používat zařízení v otevřeném venkovním prostředí, aby se mezi dálkovým ovladačem a brýlemi nenacházely překážky. V opačném případě by mohlo dojít k ovlivnění přenosu.
- Abyste zabránili rušení, NEPOUŽÍVEJTE jiná bezdrátová zařízení na stejné frekvenci jako dálkový ovladač.

Výstraha dálkového ovladače

Dálkový ovladač vydá upozornění, když je stav baterie mezi 6 a 10 %. Upozornění na nízkou úroveň nabití baterie lze zrušit stisknutím tlačítka napájení. Upozornění na kritickou úroveň nabití baterie zazní, když je stav baterie nižší než 5 %, a nelze jej zrušit. Dálkový ovladač vydává upozornění během RTH, které není možné zrušit.

Kalibrace dálkového ovladače

Kompas, IMU a akcelerátor dálkového ovladače je možné kalibrovat.

Jakmile k tomu budete vyzváni, okamžitě proveďte kalibraci některého z modulů:

1. Stisknutím tlačítka 5D v živém náhledu letu otevřete nabídku.
2. Vyberte Settings (Nastavení) > Control (Ovládání) > Motion Controller (Dálkový ovladač) > RC Calibration (Kalibrace dálkového ovladače).
3. Vyberte modul a podle pokynů dokončete kalibraci.



- NEPROVÁDĚJTE kalibraci kompasu na místech se silným magnetickým rušením, například v blízkosti magnetů, parkovišť nebo stavenišť s podzemními železobetonovými konstrukcemi.
- Během kalibrace u sebe NENECHÁVEJTE feromagnetické materiály, například mobilní telefony.

Aplikace DJI Fly

Aplikace DJI Fly

Připojte brýle k mobilnímu zařízení, otevřete aplikaci DJI Fly a vstupte na domovskou obrazovku. Na domovské obrazovce můžete provádět následující úkony:

- Prohlédnout si doporučená místa pro létání, zkontrolovat GEO zóny a najít informace o místních zákonech a předpisech, sledovat návody k funkcím a číst si uživatelské příručky k produktům.
- Otevřete album a prohlédněte si fotografie a videa nebo další sdílené záběry SkyPixel.
- Přihlaste se pomocí svého účtu DJI a zkontrolujte informace o svém účtu a záznamy o letech.
- Aktualizujte firmware, najdete ztracený dron pomocí funkce Find My Drone (Najít můj dron), navštivte fórum DJI nebo nakupujte v obchodě DJI Store.

Klepnutím na GO FLY zobrazíte přenos videa, který vám umožní sdílet pohled z FPV kamery.



- Před otevřením aplikace DJI Fly plně nabijte mobilní zařízení.
 - Při používání aplikace DJI Fly jsou potřebná mobilní data. Ohledně poplatků za přenos dat se obraťte na svého operátora.
 - Pokud používáte mobilní telefon jako zobrazovací zařízení, NEPŘIJÍMEJTE během letu telefonní hovory ani nepište textové zprávy.
 - Pozorně si přečtěte všechny bezpečnostní výzvy, varovné zprávy a prohlášení o zřeknutí odpovědnosti. Seznamte se s příslušnými předpisy ve vaší oblasti. Jste výhradně zodpovědní za to, že znáte všechny příslušné předpisy a létaté způsobem, který je v souladu s nimi.
 - Používání aplikace podléhá podmínkám používání aplikace DJI Fly a zásadám ochrany osobních údajů DJI. Tyto Podmínky používání a Zásady ochrany osobních údajů omezují některé právní povinnosti společnosti DJI. Pozorně si je přečtěte na internetových stránkách <https://developer.dji.com/policies/>.
-

Příloha

Příloha

Specifikace

Dron

Vzletová hmotnost	přibližně 377 g
Rozměry	185 × 212 × 64 mm (D x Š x V)
Max. rychlost výstupu	6 m/s (režim Normal) 9 m/s (režim Sport)
Max. rychlost klesání	6 m/s (režim Normal) 9 m/s (režim Sport)
Max. horizontální rychlost (blízko hladiny moře, bezvětří)	8 m/s (režim Normal) 16 m/s (režim Sport) 27 m/s (režim Manual)*
	* V regionech EU nesmí být rychlost v režimu Manual vyšší než 19 m/s.
Max. výška vzletu ^[1]	5000 m
Max. doba letu ^[2]	přibližně 23 minut
Max. doba vznášení ^[3]	přibližně 23 minut
Max. vzdálenost letu ^[4]	13 km
Max. odolnost proti rychlosti větru	10,7 m/s (úroveň 5)
Provozní teplota	-10° až 40 °C (14° až 104 °F)
Globální navigační satelitní systém	GPS + Galileo + BeiDou
Rozsah přesnosti vznášení	Vertikálně: ±0,1 m (s určením polohy pomocí kamerového systému) ±0,5 m (s určením polohy pomocí GNSS) Horizontálně: ±0,3 m (s určením polohy pomocí kamerového systému) ±1,5 m (s určením polohy pomocí GNSS)
Interní úložiště	46 GB

Kamera

Obrazový snímač	1/1,3palcový obrazový snímač Efektivní pixely: 12 MP
Objektiv	FOV: 155° Ekvivalent formátu: 12 mm Clona: f/2,8 Zaostření: 0,6 m až ∞
Rozsah ISO	100-25600 (Automaticky) 100-25600 (Manuálně)

Rychlost spouště	Video: 1/8000-1/30 s Fotografie: 1/8000-1/50 s
Max. velikost obrázku	4000×2256 (16:9) 4000×3000 (4:3)
Režim fotografování	Jeden snímek
Formát fotografie	JPEG
Rozlišení videa	4K (4:3): 3840×2880@30/50/60fps 4K (16:9): 3840×2160@30/50/60fps 2.7K (4:3): 2688×2016@30/50/60fps 2.7K (16:9): 2688×1512@30/50/120fps 1080p (4:3): 1440×1080@30/50/120fps 1080p (16:9): 1920×1080@30/50/120fps
Formát videa	MP4 (H.264/H.265)
Max. datový tok videa	130 Mbps
Podporovaný systém souborů	exFAT
Režim barev	Standard D-Log M
FOV kamery	Podporuje režim Standard, Wide-angle a Super Wide-Angle
EIS	Podporuje RockSteady 3.0+ a HorizonSteady Lze vypnout* * Když je stabilizace vypnutá, širokoúhlé záběry podporují offline stabilizaci Gyroflow.

Gimbal

Stabilizace	Jednoosý mechanický gimbal (náklon)
Mechanický rozsah	Náklon: -95° až 90°
Ovladatelný rozsah	Náklon: -85° až 80°
Max. rychlost ovládání (náklon)	100°/s
Rozsah úhlových vibrací	±0.01°
Elektronická osa klonění	Korekce obrazovky v reálném čase není během natáčení k dispozici, ale lze ji použít na záběry pořízené dronem.
Snímání	
Typ snímání	Určování polohy spodním a zadním kamerovým systémem
Spodní	ToF efektivní výška měření: 10 m Přesný dosah při vznášení: 0,3-10 m Rozsah měření: 0.3-20 m FOV: Horizontálně 78°, vertikálně 78°
Zadní	Rozsah měření: 0,5-20 m FOV: Horizontálně 78°, Vertikálně 78°

Provozní prostředí	Difúzní odrazivé povrchy s rozeznatelnými vzory, difúzní odrazivost > 20 % (např. betonová dlažba). Přiměřené osvětlení (lux > 15, běžné podmínky osvětlení v interiéru)
--------------------	---

Přenos videa

Systém přenosu videa	O4
Kvalita živého náhledu	1080p@30/50/60/100fps
Provozní frekvence	2.4000-2.4835 GHz 5.170-5.250 GHz* 5.725-5.850 GHz* <small>* 5,170-5,250 GHz a 5,725-5,850 GHz je možné používat pouze v zemích a regionech, kde to povolují místní zákony a předpisy.</small>
Výkon vysílače (EIRP)	2.4 GHz: <33 dBm (FCC), <20 dBm (CE/SRRC/MIC) 5.1 GHz: < 23 dBm (CE) 5.8 GHz: <33 dBm (FCC), <30 dBm (SRRC), <14 dBm (CE)
Šířka komunikačního pásma	Max. 60 MHz
Max. vzdálenost přenosu (bez překážek, bez rušení) ^[5]	FCC: 13 km (v závislosti na max. době letu dronu) CE: 10 km SRRC: 10 km MIC: 10 km
Max. vzdálenost přenosu (bez překážek, s rušením) ^[6]	Silné rušení: Městská krajina, přibližně 1,5-4 km Střední rušení: Příměstská krajina, přibližně 4-10 km Slabé rušení: Předměstí/přímořská krajina, přibližně 10-13 km
Max. vzdálenost přenosu (s překážkami, s rušením) ^[7]	Slabé rušení a překážka v podobě budov: přibližně 0-0,5 km Slabé rušení a překážka v podobě stromů: přibližně 0,5-3 km
Max. rychlost stahování	Wi-Fi: 25 MB/s* <small>* Měřeno v laboratorním prostředí se slabým rušením v zemích/oblastech, které podporují frekvence 2,4 GHz i 5,8 GHz. Rychlost stahování se může lišit v závislosti na aktuálních podmínkách.</small>
Nejnižší latence	With DJI Goggles 3: 1080p/100fps Kvalita přenosu videa: 24 ms 1080p/60fps Kvalita přenosu videa: 40 ms
Max. datový tok videa	60 Mbps
Antény	4 antény, 2T4R
Wi-Fi	
Protokol	802.11a/b/g/n/ac
Provozní frekvence	2.4000-2.4835 GHz 5.725-5.850 GHz
Výkon vysílače (EIRP)	2.4 GHz: <20 dBm (FCC/CE/RRRC/MIC) 5.8 GHz: <20 dBm (FCC/RRRC), <14 dBm (CE)

Bluetooth

Protokol	Bluetooth 5.0
Provozní frekvence	2.4000-2.4835 GHz
Výkon vysílače (EIRP)	<10 dBm

Inteligentní letová baterie

Kapacita	2150 mAh
Hmotnost	přibližně 145 g
Standardní napětí	14,76 V
Max. napětí při nabíjení	17 V
Typ baterie	Li-ion
Energie	31.7 Wh@0.5C
Teplota při nabíjení	5° až 40 °C (41° až 104 °F)
Doba nabíjení	S nabíjecím hubem (maximální nabíjecí výkon 60 W): Z 0 na 100 %: cca 45 min Z 10 na 90 %: cca 30 min Přímé nabíjení dronu: (max. nabíjecí výkon 30 W): Z 0 na 100 %: cca 88 min Z 10 na 90 %: cca 60 min

Nabíječka

Doporučené nabíječky	DJI 65W Portable Charger DJI 65W Car Charger USB Power Delivery Charger
----------------------	---

Hub pro nabíjení baterií

Vstup	5-20 V, max. 3 A
-------	------------------

Nabíjecí hub

Výstup (akumulace energie)	Max. 65 W
Výstup (nabíjení)	Max. 17 V
Výstup (USB)	5 V, 2 A
Typ nabíjení	Tři postupně nabíjené baterie.
Kompatibilita	DJI Avata 2 Intelligent Flight Battery

Úložiště

Doporučené microSD karty	SanDisk Extreme PRO 32GB U3 A1 V30 microSDHC Lexar Professional 1066x 64GB U3 A2 V30 microSDXC Lexar Professional 1066x 128GB U3 A2 V30 microSDXC Lexar Professional 1066x 256GB U3 A2 V30 microSDXC Lexar Professional 1066x 512GB U3 A2 V30 microSDXC Kingston CANVAS Go! Plus 64GB U3 A2 V30 microSDXC Kingston CANVAS Go! Plus 128GB U3 A2 V30 microSDXC Kingston CANVAS React Plus 64GB U3 A1 V90 microSDXC Kingston CANVAS React Plus 128GB U3 A1 V90 microSDXC Kingston CANVAS React Plus 256GB U3 A1 V90 microSDXC Samsung EVO Plus 512GB U3 A2 V30 microSDXC
--------------------------	---

- [1] Měřeno za bezvětří při vzletu z nadmořské výšky 5000 m a vertikálním stoupáním o 500 m, při použití sportovního režimu a od 100 % nabití baterie do 20 %. Údaje jsou pouze referenční. Během letu vždy věnujte pozornost upozorněním na obrazovce brýlí.
- [2] Měřeno při letu vpřed rychlostí 21,6 km/h za bezvětří na úrovni moře, s parametry kamery nastavenými na 1080p/30 fps, s vypnutým režimem videa a při stavu baterie od 100 % do 0 %. Údaje jsou pouze referenční. Během letu vždy věnujte pozornost upozorněním na obrazovce brýlí.
- [3] Měřeno při vznášení za bezvětří na úrovni moře, s parametry kamery nastavenými na 1080p/30 fps, s vypnutým režimem videa a od 100 % nabití baterie do 0 %. Údaje jsou pouze referenční. Během letu vždy věnujte pozornost upozorněním na obrazovce brýlí.
- [4] Měřeno při letu vpřed rychlostí 43,2 km/h za bezvětří na úrovni moře, s parametry kamery nastavenými na 1080p/30 fps, s vypnutým režimem videa a při stavu baterie od 100 % do 0 %. Údaje jsou pouze referenční. Během letu vždy věnujte pozornost upozorněním na obrazovce brýlí.
- [5] Měřeno v nerušeném venkovním prostředí bez rušení. Výše uvedené údaje ukazují nejvzdálenější komunikační dosah pro jednosměrné lety bez návratu podle jednotlivých standardů. Během letu vždy věnujte pozornost připomínce RTH na obrazovce brýlí.
- [6] Údaje testované podle normy FCC v nerušeném prostředí s typickým rušením. Používá se pouze pro referenční účely a neposkytuje záruku skutečné přenosové vzdálenosti.
- [7] Údaje testované podle normy FCC v prostředí s typickým nízkým rušením. Používá se pouze pro referenční účely a neposkytuje záruku skutečné přenosové vzdálenosti.

DJI Goggles 3

Model	TGKS3
Hmotnost	Přibližně 470 g (včetně baterie)
Rozměry (D × Š × V)	Se složenými anténami: 170 × 109 × 112 mm (D × Š × V) S rozloženými anténami: 205 × 109 × 112 mm (D × Š × V)
Velikost obrazovky (jedna obrazovka)	0,49 palce
Rozlišení (jedna obrazovka)	1920 × 1080
Obnovovací frekvence	Až 100 Hz
Rozsah interpupilární vzdálenosti	56 - 72 mm
Rozsah nastavení dioptrií	od -6,0 D do +2,0 D
FOV (jedna obrazovka)	44°
Formát nahrávání videa	MOV
Podporované formáty přehrávání videa a zvuku	MP4, MOV (formáty kódování videa: H.264, H.265; formáty zvuku: AAC, PCM) Panoramatické video: Sférická 2D panoramatická videa. 3D video: (HSBS), Full-Side-by-Side (FSBS), Half Over-Under (HOU), Full Over-Under (FOU). Max. specifikace videa: 4K/60 fps
Zobrazení reálného pohledu	720p/60fps
Provozní teplota	-10 °C až 40 °C (14 °F až 104 °F)
Vstupní napájení	Integrovaná baterie
Podporované SD karty	microSD (až 512 GB)
Doporučené microSD karty	SanDisk Extreme 32GB U3 A1 V30 microSDXC SanDisk Extreme PRO 32GB U3 A1 V30 microSDXC Lexar 1066x 64GB U3 A2 V30 microSDXC Lexar 1066x 128GB U3 A2 V30 microSDXC Lexar 1066x 256GB U3 A2 V30 microSDXC Lexar 1066x 512GB U3 A2 V30 microSDXC Kingston CANVAS Go! Plus 64GB U3 A2 V30 microSDXC Kingston CANVAS Go! Plus 128GB U3 A2 V30 microSDXC Kingston CANVAS React Plus 64GB U3 A1 V90 microSDXC Kingston CANVAS React Plus 128GB U3 A1 V90 microSDXC Kingston CANVAS React Plus 256GB U3 A1 V90 microSDXC Samsung EVO Plus 512GB U3 A2 V30 microSDXC
Přenos videa	
Přenos videa	Při použití s různými drony brýle automaticky vyberou odpovídající firmware, aby odpovídaly specifikaci přenosu obrazu dronu. S DJI Avata 2: DJI O4

Provozní frekvence Wifi ^[1]	2.4000-2.4835 GHz 5.170-5.250 GHz 5.725-5.850 GHz
Výkon vysílače (EIRP)	2.4 GHz: <33 dBm (FCC), <23 dBm (CE/SRRC/MIC/KC) 5.1 GHz: <23 dBm (CE) 5.8 GHz: <33 dBm (FCC), <30 dBm (SRRC), <14 dBm (CE/KC)
Latence ^[2]	S DJI Avata 2: 1080p/100fps kvalita přenosu videa: latence až 24 ms 1080p/60fps kvalita přenosu videa: latence až 40 ms
Max. přenosová vzdálenost	Při použití s DJI Avata 2 mohou DJI Goggles 3 dosáhnout následující maximální vzdálenosti přenosu videa: 13 km (FCC), 10 km (CE/SRRC/MIC).
Max. datový tok videa ^[3]	60 Mbps
Wi-Fi	
Protokol	802.11a/b/g/n/ac
Provozní frekvence ^[1]	2.4000-2.4835 GHz 5.170-5.250 GHz 5.725-5.850 GHz
Výkon vysílače (EIRP)	2.4 GHz: <20 dBm (FCC/CE/SRRC/MIC/KC) 5.1 GHz: <20 dBm (FCC/CE/MIC/KC) 5.8 GHz: <20 dBm (FCC/SRRC), <14 dBm (CE)
Bluetooth	
Protokol	Bluetooth 5.0
Provozní frekvence	2.4000-2.4835 GHz
Výkon vysílače (EIRP)	<10 dBm
GFSK	
Provozní frekvence	2.4000-2.4835 GHz
Výkon vysílače (EIRP)	<26 dBm (FCC), <20 dBm (CE/SRRC/MIC)
Baterie	
Rozměry	120 × 48,8 × 71 mm (D × Š × V)
Kapacita	3000 mAh
Napětí	5,6 - 8,4 V
Kategorie	Li-ion
Chemický systém	LiNiMnCoO2
Energie	21,6 Wh
Teplota nabíjení	0 °C až 50 °C (32 °C až 122 °C)
Max. nabíjecí výkon	20 W (nabíjení ve vypnutém stavu)
Provozní doba ^[4]	přibližně 3 hodiny

- [1] 5,170-5,250 GHz a 5,725-5,850 GHz lze používat pouze v zemích a oblastech, kde to povolují místní zákony a předpisy.
- [2] Měřeno v otevřeném venkovním prostředí bez rušení. Skutečné údaje se u různých modelů dronů liší.
- [3] Měřeno ve venkovním otevřeném prostředí bez rušení. Skutečné údaje se liší v závislosti na provozním prostředí.
- [4] Maximální doba provozu 3 hodiny byla měřena při okolní teplotě 25 °C, jasu obrazovky na hodnotě 4, připojení k dronu DJI Avata 2, přenosu videa nastaveném na 1080p/100 fps, vypnutá funkce Head Tracking, vypnutá funkce Real View a s plně nabitou baterií brýlí bez napájení externích zařízení, například smartphonů.

DJI RC Motion 3

Model	TKM03
Hmotnost	přibližně 118 g
Provozní frekvence	2.4000-2.4835 GHz
Výkon vysílače (EIRP)	2.4000-2.4835 GHz: <26 dBm (FCC), <20 dBm (CE/SRRC/MIC)
Max. vzdálenost přenosu (bez překážek, bez rušení) ^[1]	S DJI Avata 2 a DJI Goggles 3: FCC: 13 km CE/SRRC/MIC: 10 km
Provozní teplota	-10 °C až 40 °C (14 °C až 104 °C)
Provozní doba	přibližně 10 hodin* * Měřeno při okolní teplotě 25 °C (77 °F), při připojení k DJI Avata 2 a v nečinném stavu.

Baterie

Teplota nabíjení	0 °C až 50 °C (32 °C až 122 °C)
Doba nabíjení	přibližně 2 hodiny
Typ nabíjení	5 V, 2 A
Kapacita baterie	2600 mAh

[1] Měřeno v nerušeném venkovním prostředí bez rušení. Výše uvedené údaje ukazují nejvzdálenější komunikační dosah pro jednosměrné lety bez návratu podle jednotlivých norem. Během letu vždy věnujte pozornost připomínce RTH na obrazovce brýlí.

Kompatibilní produkty

Kompatibilní produkty si můžete prohlédnout na následující internetové adrese:

<https://www.dji.com/avata-2/faq>

Aktualizace firmwaru

K aktualizaci firmwaru použijte jednu z následujících metod:

1. Pomocí aplikace DJI Fly můžete aktualizovat firmware celé sady zařízení včetně dronu, brýlí a dálkového ovladače.
2. K aktualizaci firmwaru pro jedno zařízení použijte DJI Assistant 2 (řada spotřebitelských dronů).

Používání DJI Fly

Zapněte dron, brýle a dálkový ovladač. Zkontrolujte, zda jsou všechna zařízení propojena. Připojte port USB-C brýlí k mobilnímu zařízení, otevřete aplikaci DJI Fly a postupujte podle výzvy k aktualizaci. Je vyžadováno připojení k internetu.

Používání DJI Assistant 2 (řada spotřebitelských dronů)

1. Zapněte zařízení. Připojte zařízení k počítači pomocí kabelu USB-C.
2. Otevřete aplikaci DJI Assistant 2 (řada spotřebitelských dronů) a přihlaste se pomocí svého účtu DJI.
3. Vyberte zařízení a klepněte na Firmware Update (Aktualizace firmwaru) v levé části obrazovky.
4. Vyberte a potvrďte verzi firmwaru, na kterou chcete aktualizovat.
5. Počkejte, až se firmware stáhne. Aktualizace firmwaru se spustí automaticky.
6. Po dokončení aktualizace firmwaru se zařízení automaticky restartuje.



- Pokud je potřeba aktualizovat další baterie, vložte je do dronu a zapněte je. V brýlích se zobrazí výzva k aktualizaci baterie. Nezapomeňte provést aktualizaci baterie před vzletem.
 - Ujistěte se, že jste při aktualizaci firmwaru postupovali podle všech pokynů, jinak může dojít k selhání aktualizace.
 - Ujistěte se, že je počítač během aktualizace připojen k internetu.
 - Během aktualizace neodpojujte kabel USB-C.
 - Aktualizace firmwaru bude trvat několik minut. Během procesu aktualizace je normální, že gimbal ochabuje, indikátory stavu dronu blikají a dron se restartuje a pípá. Trpělivě vyčkejte na dokončení aktualizace.
 - Před provedením aktualizace se ujistěte, že jsou brýle nabitě alespoň z 20 % a dálkový ovladač je nabitý alespoň na 15 %.
 - Upozorňujeme, že aktualizace může vynulovat různé letové parametry, například výšku RTH a maximální vzdálenost letu. Před aktualizací si poznamenejte preferovaná nastavení a po aktualizaci je znovu nastavte.
 - NEPOUŽÍVEJTE hardware a software, který není specifikován společností DJI.
-

Informace o aktualizaci firmwaru naleznete na následujícím odkazu a v poznámkách pod čarou: <https://www.dji.com/avata-2/downloads>

Pokyny pro údržbu

Aby nedošlo k vážnému zranění dětí a zvířat, dodržujte následující pravidla:

1. Malé části, jako jsou kabely a řemínky, jsou při spolknutí nebezpečné. Všechny díly uchovávejte mimo dosah dětí a zvířat.
2. Inteligentní letovou baterii a dálkový ovladač skladujte na chladném a suchém místě mimo dosah přímého slunečního světla, aby se vestavěná baterie LiPo NEPŘEHŘÍVALA. Doporučená teplota skladování: mezi 22° a 28 °C (71° a 82 °F) při skladování delším než tři měsíce. Nikdy produkt neskladujte v prostředí mimo teplotní rozsah -10° až 45 °C (14° až 113 °F).
3. NEDOVOLTE, aby přišla kamera do styku s vodou nebo jinými kapalinami nebo aby se do nich ponořila. Pokud se namočí, otřete ji do sucha měkkým savým hadříkem. Zapnutí dronu, který spadl do vody, může způsobit trvalé poškození součástí. K čištění nebo údržbě kamery NEPOUŽÍVEJTE látky obsahující alkohol, benzen, ředidla nebo jiné hořlavé látky. NESKLADUJTE kameru ve vlhkých nebo prašných prostorách.
4. NEPŘIPOJUJTE tento výrobek k žádnému USB rozhraní staršímu než verze 3.0. NEPŘIPOJUJTE tento výrobek k žádnému "napájecímu USB" nebo podobnému zařízení.
5. Po každé havárii nebo vážném nárazu zkontrolujte každou část dronu. V případě jakýchkoliv problémů nebo dotazů se obraťte na autorizovaného prodejce DJI.
6. Pravidelně kontrolujte indikátory stavu baterie, abyste zjistili aktuální stav nabití a celkovou životnost baterie. Baterie je dimenzována na 200 cyklů. Po uplynutí této doby nedoporučujeme pokračovat v používání.
7. Kontrolní seznam po letu
 - a. Zkontrolujte, zda jsou inteligentní letová baterie a vrtule v dobrém stavu.
 - b. Zkontrolujte, zda jsou objektiv kamery a senzory kamerového systému čisté.
 - c. Před uskladněním nebo přepravou dronu nezapomeňte nasadit ochranný kryt gimbalu.
8. Dbejte na to, abyste dron přepravovali se sklopenými rameny, když je vypnutý.
9. Dbejte na to, abyste dálkový ovladač přepravovali se složenými anténami, když je vypnutý.
10. Po dlouhodobém skladování přejde baterie do režimu spánku. Pro ukončení režimu spánku baterii nabijte.
11. Pokud je třeba prodloužit čas expozice, použijte ND filtr. Informace o instalaci ND filtrů naleznete v informacích o výrobku.
12. Dron, dálkový ovladač, baterii a nabíječku skladujte v suchém prostředí.
13. Před údržbou dronu (např. čištěním nebo nasazováním a sundáváním vrtulí) vyjměte baterii. Ujistěte se, že jsou dron a vrtule čisté, a to tak, že měkkým hadříkem odstraníte případné nečistoty nebo prach. Nečistěte dron mokrým hadříkem ani nepoužívejte čisticí prostředek, který obsahuje alkohol. Kapaliny mohou proniknout do krytu dronu, což může způsobit zkrat a zničit elektroniku.
14. Při výměně nebo kontrole vrtulí nezapomeňte vždy vypnout produkt.

Postupy při odstraňování problémů

1. Proč není možné baterii použít před prvním letem?
Před prvním použitím je nutné baterii aktivovat nabíjením.
2. Jak vyřešit problém s driftem gimbalu během letu?
Proveďte kalibraci IMU a kompasu v aplikaci DJI Fly. Pokud problém přetrvává, kontaktujte podporu DJI.
3. Žádná činnost
Zkontrolujte, zda jsou inteligentní letová baterie a dálkový ovladač aktivovány nabíjením. Pokud problémy přetrvávají, obraťte se na podporu DJI.
4. Problémy se zapnutím a spuštěním
Zkontrolujte, zda je baterie nabitá. Pokud ano, kontaktujte podporu DJI, pokud zařízení nelze normálně spustit.
5. Problémy s aktualizací softwaru
Při aktualizaci firmwaru postupujte podle pokynů v uživatelské příručce. Pokud se aktualizace firmwaru nezdaří, restartujte všechna zařízení a zkuste to znovu. Pokud problém přetrvává, kontaktujte podporu DJI.
6. Postupy pro obnovení výchozí tovární nebo poslední známé funkční konfigurace
Otevřete nabídku brýlí a vyberte Settings (Nastavení) > About (O zařízení) > Reset to Factory Default (Obnovit výchozí tovární nastavení).
7. Problémy s vypínáním a zapínáním
Obraťte se na podporu společnosti DJI.
8. Jak rozpoznat neopatrné zacházení nebo skladování v nebezpečných podmínkách.
Obraťte se na podporu společnosti DJI.
9. Jak obnovit používání po dlouhodobém skladování?
Zařízení nejprve plně nabijte a poté jej můžete normálně používat.

Rizika a varování

DJI Avata 2

Když dron po zapnutí zjistí nějaké nebezpečí, zobrazí se v aplikaci DJI Fly výstražné hlášení.

Věnujte pozornost níže uvedenému seznamu situací.

1. Pokud místo není vhodné pro vzlet.
2. Pokud je během letu detekována překážka.
3. Pokud místo není vhodné pro přistání.
4. Pokud dojde k rušení kompasu a IMU a je potřeba provést jejich kalibraci.
5. Po výzvě postupujte podle pokynů na displeji.

DJI Goggles 3

Když dron po zapnutí detekuje jakékoliv riziko, na obrazovce brýlí se zobrazí varovné hlášení.

Během letu věnujte této výzvě pozornost a proveďte podle ní potřebná opatření, abyste zabránili poškození produktu nebo riziku zranění.

Pokud je akce Signal Lost Action (Ztráta signálu) dronu nastavena na RTH, při ztrátě ovládacího signálu nebo přenosu během letu dron automaticky zahájí Failsafe RTH a poletí zpět do posledního zaznamenaného výchozího bodu.

V nouzových situacích během letu, například pokud dojde ke kolizi, motor se zastaví, dron se ve vzduchu převrátí nebo je dron neovladatelný a rychle stoupá či klesá, lze motory zastavit pomocí čtyřnásobného stisknutí tlačítka blokování dálkového ovladače.



• Zastavení motorů uprostřed letu způsobí pád dronu. Buďte opatrní.

Pokud obrazovka brýlí během letu neočekávaně zhasne, stiskněte jednou tlačítko zámku dálkového ovladače, abyste dron nejprve zabrzdili, a poté spusťte RTH ručně. Po návratu dronu zkontrolujte úroveň napájení brýlí a zkuste je znovu zapnout. Pokud problém přetrvává, obraťte se na podporu společnosti DJI.

Likvidace



Při likvidaci dronu a dálkového ovladače dodržujte místní předpisy týkající se elektronických zařízení.

Likvidace baterie

Baterie odevzdávejte do speciálních recyklačních kontejnerů až po úplném vybití. Baterie NEVHAZUJTE do běžných kontejnerů na odpadky. Přísně dodržujte místní předpisy týkající se likvidace a recyklace baterií.

Pokud baterii po nadměrném vybití nelze zapnout, okamžitě ji zlikvidujte.

Pokud je tlačítko zapnutí/vypnutí na inteligentní letové baterii nefunkční a baterii nelze zcela vybit, obraťte se s žádostí o další pomoc na odbornou firmu zabývající se likvidací/recyklací baterií.

Letové údaje

Letová data včetně telemetrie letu, informací o stavu dronu a dalších parametrů se automaticky ukládají do interního datového záznamníku dronu. K datům je možné přistupovat pomocí aplikace DJI Assistant 2 (řada spotřebitelských dronů).

Záruční informace

Navštivte stránky <https://www.dji.com/support> a přečtěte si více o zásadách záručního servisu, servisních službách a podpoře.

Údržba

Výměna pěnové výplně brýlí

1. Přidržte spodní část pěnové výplně a opatrně ji vyjměte tak, jak je znázorněno níže.

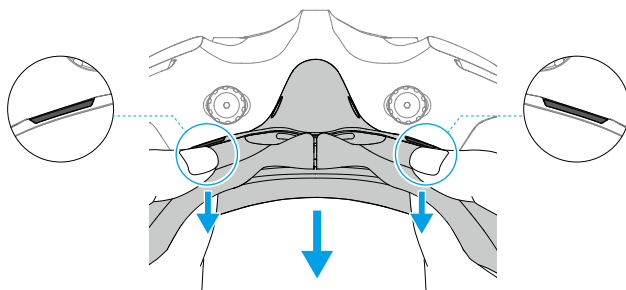

- Při odstraňování pěnové výplně **NETAHEJTE** za boční strany. V opačném případě může dojít k poškození výplně.

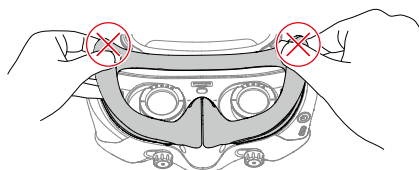

2. Zarovnejte poziční sloupky nové pěnové výplně s pozičními otvory na brýlích. Nainstalujte ji a přitlačte podél obrysu. Poté, co uslyšíte "cvaknutí", zkontrolujte a ujistěte se, že mezi pěnovou výplní a brýlemi není žádná mezera.

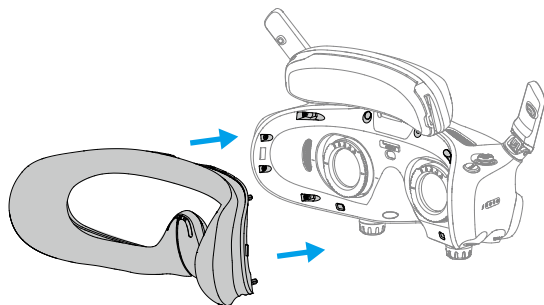

Čištění a údržba brýlí

Povrch brýlí očistěte měkkým, suchým a čistým hadříkem. Krouživými pohyby od středu k vnějším okrajům čistěte čočky pomocí hadříku na čištění čoček.



- Integrované čočky brýlí **NEČISTĚTE** alkoholovými ubrousky. Nainstalované korekční čočky lze čistit jednorázovými alkoholovými polštářky.
 - Čočky čistěte opatrně. **NEPOŠKRÁBEJTE** je, protože by to ovlivnilo kvalitu zobrazení.
 - K otírání pěnové výplně a měkké strany prostoru pro baterie **NEPOUŽÍVEJTE** alkohol ani jiné čisticí prostředky.
 - Pěnovou výplň, přídatnou čelní podložku a měkkou stranu přihrádky na baterie **NEOTÍREJTE** ani nepoškrábejte ostrými předměty.
 - Brýle skladujte na suchém místě při pokojové teplotě, aby nedošlo k poškození čoček a dalších optických součástí vlivem vysokých teplot a vlhkého prostředí.
 - Aby nedošlo k poškození obrazovky, uchovávejte čočky mimo dosah přímého slunečního světla.
-

JSME TU PRO VÁS



Kontakt
DJI PODPORA

Dovozce:
Beryko s.r.o.
Pod Vinicemi 931/2, 301 00 Plzeň
www.beryko.cz

Tento obsah se může změnit.



<https://www.dji.com/avata-2/downloads>

Máte-li jakékoliv dotazy týkající se tohoto dokumentu, obraťte se na společnost DJI zasláním zprávy na adresu DocSupport@dji.com.

DJI je ochranná známka společnosti DJI.
Copyright © 2024 DJI Všechna práva vyhrazena.